

Januar 2025

# Produkte und Preise 2025



FOR A BETTER TOMORROW



# Inhaltsverzeichnis

**URSA Einblasdämmung** – Aus Recyclingglas und recycelter Mineralwolle hergestellte Wärme- und Schalldämmung, die eine flexible Verarbeitung ermöglicht.

PureFloc  
ReFloc

Seite 08  
Seite 09

**URSA Glas- und Mineralwolle** – Glas- und Mineralwolle-Dämmstoffe für energiesparenden Wärme- und Schallschutz im Hochbau.

## Dämmplatten

URSA TECTONIC APh Akustikplatte  
URSA TECTONIC UPh Universaldämmplatte  
URSA TECTONIC Vorsatzschalendämmplatte  
URSA TECTONIC UPh/VVvk Deckendämmplatte  
URSA TECTONIC FP Putzträgerplatte  
URSA TECTONIC HT Dämmplatte  
URSA AKP 2/Vr Akustikdämmplatte  
URSA FDP 3/Vr Fassadendämmplatte  
URSA FDP 5/Vr Fassadendämmplatte  
URSA TEP Trittschalldämmplatte  
URSA AKP 5/Vv Kellerdeckendämmplatte

**Seite 12**  
Seite 13  
Seite 14  
Seite 15  
Seite 16  
Seite 17  
Seite 18  
Seite 19  
Seite 20  
Seite 21  
Seite 22  
Seite 23

## Dämmstoffhalter und -teller Metall

**Seite 23**

## Befestigung der Dämmplatten

**Seite 24**

## Dämmfilze

URSA SF 32 Spannfilz  
URSA SF 34 Spannfilz  
URSA SF 38 Spannfilz  
URSA SF 38 Untersparrenfilz  
URSA TWF 1 DUETT Trennwandfilz  
URSA DF 38h Fassadenkassettendämmbahn  
URSA DF 39 und URSA DF 39 DUETT Dämmfilz

**Seite 28**  
Seite 29  
Seite 30  
Seite 31  
Seite 32  
Seite 32  
Seite 33  
Seite 34

## Technische Isolierung

Austroflex Glaswolle-Lamellenmatten

**Seite 35**  
Seite 35

## Zubehör Mineralwolle

Dämmstoffmesser

**Seite 35**  
Seite 35

## Technische Daten URSA Mineralwolle

**Seite 36**



für URSA Glas- und  
Mineralwolle

**URSA Luftdichtheit- und Feuchteschutzsysteme** – Systemkomponenten für wirtschaftliche Lösungen im Steildach sowie im Leichtbau.

**Dampfbremsen**

URSA SECO SD 2  
URSA SECO SDV PLUS

**Seite 39**

Seite 39

Seite 39

**Klebebänder, Dichtklebstoff**

URSA SECO KA  
URSA SECO KP  
URSA SECO DKS

**Seite 40**

Seite 40

Seite 40

Seite 40

**Materialbedarf für Steildächer**

**Seite 41**

**URSA XPS** – Extrudierter Polystyrol-Hartschaum für außenliegende und hochdruckfeste Anwendungen.

URSA XPS ECO N-III-L  
URSA XPS N-V-L  
URSA XPS N-VII-L  
URSA XPS ECO N-R-I  
URSA XPS ECO PLUS N-III-PZ-I  
URSA XPS ECO N-III-I  
URSA XPS ECO N-III-E

Seite 43

Seite 44

Seite 45

Seite 45

Seite 46

Seite 47

Seite 47

**Technische Daten URSA XPS**

**Seite 48**

**URSA AIR** – Wärmedämmte Lüftungskanäle mit ausgezeichnetem Schallschutz und maximaler Hygiene.

URSA AIR A2  
URSA AIR Alu-Tech2  
Zubehör

Seite 51

Seite 51

Seite 52

**URSA Service Policy**

**Seite 56**

**URSA AGBs**

**Seite 60**

**01 URSA Einblasdämmung**

Seite 6

**02 URSA Mineral- und Glaswolle Dämmplatten**

Seite 10

**03 URSA Mineral- und Glaswolle Dämmfilze**

Seite 28

**04 URSA Luftdichtheit- und Feuchteschutzsysteme**

Seite 38

**05 URSA XPS Extruderschaumplatten**

Seite 42

**06 URSA AIR Lüftungskanäle**

Seite 50

**07 URSA Service Policy**

Seite 56

**08 URSA ABGs**

Seite 60





# Für die Zukunft gut gedämmt

Der Name URSA steht seit dem Zusammenschluss zweier führender Dämmstoffproduzenten Pfeleiderer und Poliglas im Jahre 2002 für gebündeltes Know-how im Dämmstoffbereich. URSA liefert Qualitätsprodukte aus einer Hand für alle Anwendungssegmente rund um die Bereiche Wärme-, Schall- und Brandschutz, Energieeffizienz in Gebäuden und zukunftsweisende Nachhaltigkeit. Seit 2022 gehört URSA der Etex-Gruppe, einem weltweit tätigen Baustoffhersteller und Pionier im Leichtbau.

Mit 11 Produktionsstätten und etwa 40 Vertriebsstandorten in Deutschland sowie Süd-, West-, und Osteuropa verfügt URSA über eine breite kommerzielle Präsenz. Heute ist URSA einer der führenden europäischen Hersteller von Mineralwolle und extrudiertem Polystyrol (XPS), zwei komplementären Dämmstoffen, die dazu beitragen, Gebäude thermisch und akustisch zu dämmen. Mit ihrem Einsatz werden der Energiebedarf, vor allem bei Heizung und Kühlung der Gebäude dauerhaft gesenkt und der Wohnkomfort deutlich verbessert. URSA Dämmstoffe tragen zum Schutz der Umwelt bei. Sie reduzieren CO<sub>2</sub>-Emissionen und verringern die Abhängigkeit von fossilen Brennstoffen.



## Fragen zu Dämmstoffen?

**Alle wichtigen Informationen zu Dämmstoffen und deren Anwendungen erhalten Sie bei:**

URSA Dämmsysteme Austria GmbH  
 Brunner Gasse 2 / Top 9,  
 2380 Perchtoldsdorf, Austria  
 Tel.: +43 (0)1 865 5766-0  
 office.ursa.at@etexgroup.com

## Ihr URSA Team



**Werner Schotter**  
Prokurist und Country Manager  
Tel.: +43 (0)1 86 55 766-0  
werner.schotter@etexgroup.com



**Mag. (FH) Petra Barvir**  
Accounting & Controlling  
Tel.: +43 (0)1 86 55 766-81  
petra.barvir@etexgroup.com



**Erika Wögerbauer, MA**  
Marketing Managerin  
Tel.: +43 (0)1 86 55 766-96  
Mobil: +43 (0)676 621 3437  
erika.woegerbauer@etexgroup.com



**Werner Kopp**  
Produkt Manager  
Tel.: +43 (0)1 865 5766-51  
Mobil: +43 (0)676 621 3439  
werner.kopp@etexgroup.com



**Johannes Hofstätter**  
Verkauf Innendienst  
Tel.: +43 (0)1 86 55 766-61  
johannes.hofstaetter@etexgroup.com



**Harald Raml**  
Gebietsbetreuung Niederösterreich,  
Wien, Burgenland Nord  
Mobil: +43 (0)676 402 53 41  
harald.raml@etexgroup.com



**Michael Schinagl**  
Gebietsbetreuung Salzburg  
und Oberösterreich  
Mobil: +43 (0)676 406 4447  
michael.schinagl@etexgroup.com



**Harald Klammler**  
Gebietsbetreuung Steiermark,  
Kärnten, Burgenland Süd  
Mobil: +43 (0)664 885 180 31  
harald.klammler@etexgroup.com



**Thomas Schachinger**  
Gebietsbetreuung Tirol und  
Vorarlberg  
Mobil: +43 (0)664 392 6401  
thomas.schachinger@etexgroup.com



**Marija Brkopic**  
Auftragsbearbeitung  
Tel.: +43 (0)1 86 55 766-41  
bestellung.ursa.at@etexgroup.com



**Tajana Bach**  
Auftragsbearbeitung  
Tel.: +43 (0)1 86 55 766-41  
bestellung.ursa.at@etexgroup.com



---

**URSA PURE FLOC**

---

---

**URSA REFLOC**

---

## **URSA Einblasdämmung**

URSA Einblasdämmung kombiniert hervorragende technische und bauphysikalische Eigenschaften mit einer schnellen und flexiblen Verarbeitung. Die nicht brennbaren Produkte lassen sich fugenfrei in Hohlräume einblasen oder auf die oberste Geschoßdecke aufblasen.

Sie verhindern so dauerhaft Energieverlust und sommerliche Überhitzung bei Neubau und Sanierung.

URSA Einblasdämmung ist besonders umweltfreundlich und nachhaltig, da sie aus Recyclingglas und recycelter Mineralwolle besteht. Sie kann nach dem Gebäuderückbau einfach abgesaugt und vollständig recycelt oder als Dämmstoff wiederverwendet werden.



[www.blauer-engel.de/uz132](http://www.blauer-engel.de/uz132)

**baubook** Produkt ist  
deklariert und  
validiert  
Datenbank für ökologisches Bauen und Sanieren



Zwischensparrendämmung

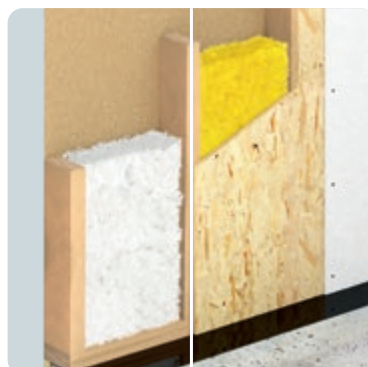

Holzrahmenbauweise



Oberste Geschossdecke,  
begehbar / nicht begehbar



Nicht brennbar



Hoch  
wärmedämmend



Materialsparend

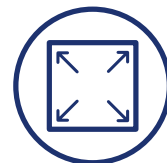

Formstabil



Sehr gut  
schalldämmend



Einfache  
Handhabung



Feuchteunempfindlich  
und hydrophobiert



Zeitsparend und  
effizient

# URSA PureFloc Einblasdämmung

PREMIUM



Vielseitige, durchgehend wasserabweisende (hydrophobiert), nicht brennbare Mineralwolle aus Recyclingglas ohne Bindemittel zum Auf- und Einblasen zur Wärme- und Schalldämmung, AS-Qualität, frei von korrosionsfördernden Stoffen gemäß AGI Q 132.

## Anwendungsbereiche nach ÖNORM B6001

- MW-OA: Wärmedämmung, auf der obersten Geschoßdecke offen aufgeblasen
- MW-MW: Kerndämmung, in zweischaliges Mauerwerk eingeblasen
- MW-RK: Kerndämmung, in Rahmenkonstruktionen eingeblasen
- Installationsschächte, Edelstahltanks, betriebstechnische Anlagen



## Einblasen

### Bezeichnungsschlüssel:

MW-EN 14064-1-S1-MU1-WS

### Eigenschaften

- Brandverhalten: Euroklasse A1 (nicht brennbar)
- Raumgewicht: 30-40 kg/m<sup>3</sup>
- Nennwert der Wärmeleitfähigkeit:  
 $\lambda_D = 0,034 \text{ W/mK}$
- Setzmaß: S1 ( $\leq 1\%$ )
- Strömungswiderstand:  
AFr  $\geq 20 \text{ kPa}\cdot\text{s/m}^2$

## Aufblasen

### Bezeichnungsschlüssel:

MW-EN 14064-S3-MU1-WS

### Eigenschaften

- Brandverhalten: Euroklasse A1 (nicht brennbar)
- Raumgewicht: 20-25 kg/m<sup>3</sup>
- Nennwert der Wärmeleitfähigkeit:  
 $\lambda_D = 0,036 \text{ W/mK}$
- Setzmaß: S1 ( $\leq 10\%$ )
- Strömungswiderstand:  
AFr  $\geq 10 \text{ kPa}\cdot\text{s/m}^2$

Artikelnummer	Paket kg/Pack	Palette Pack/Palette	Palette kg/Palette	Preis 2025 €/kg exkl. MwSt.
2142847*	16,60	39	647,40	3,70

\* auf Anfrage

## 6 Gründe, warum URSA Einblasdämmung die effektivste Lösung für Sie ist:



**1** URSA Mineralwolle-Dämmstoffe bestehen nur aus Recyclingglas und natürlichen Mineralien. Sie sind nicht brennbar und unempfindlich gegen Feuchtigkeit.



**2** URSA ReFloc Einblasdämmung wird besonders nachhaltig aus recycelten Mineralwolle-Dämmstoffen hergestellt und schließt so den Materialkreislauf auf der Baustelle.



**3** URSA ReFloc Einblasdämmung benötigt wenig Platz bei Transport und Lagerung und ist dabei besonders ergiebig in der Verarbeitung.



**4** URSA ReFloc Einblasdämmung kann direkt vom Transportfahrzeug in das Gebäude eingeblasen werden – das reduziert Arbeitszeit und sorgt für eine saubere Baustelle.



# URSA ReFloc

## Einblasdämmung

Vielseitige, nicht brennbare Dämmung aus recycelter Glas- und Mineralwolle zum Ein- und Aufblasen zur Wärme- und Schalldämmung, auch für Stopfanwendungen geeignet.

### Anwendungsbereiche nach ÖNORM B6001

- MW-OA: Wärmedämmung, auf der obersten Geschoßdecke offen aufgeblasen
- MW-MW: Kerndämmung, in zweischaliges Mauerwerk eingeblasen
- MW-RK: Kerndämmung, in Rahmenkonstruktionen eingeblasen



### Einblasen

**Bezeichnungsschlüssel:**  
MW-EN 14064-1-S1-MU1

#### Eigenschaften

- Brandverhalten: Euroklasse A1 (nicht brennbar)
- Raumgewicht:  $\geq 30 \text{ kg/m}^3$
- Nennwert der Wärmeleitfähigkeit:  $\lambda_D = 0,039 \text{ W/mK}$
- Setzmaß: S1 ( $\leq 1\%$ )
- Strömungswiderstand: AFR  $\geq 20 \text{ kPa}\cdot\text{s/m}^2$

### Aufblasen

**Bezeichnungsschlüssel:**  
MW-EN 14064-1-S1-MU1

#### Eigenschaften

- Brandverhalten: Euroklasse A1 (nicht brennbar)
- Raumgewicht:  $25 \text{ kg/m}^3$
- Nennwert der Wärmeleitfähigkeit:  $\lambda_D = 0,042 \text{ W/mK}$
- Setzmaß: S1 ( $\leq 1\%$ )
- Strömungswiderstand: AFR  $\geq 10 \text{ kPa}\cdot\text{s/m}^2$

### Stopfwole

Die lose gebundenen Faserflocken von URSA ReFloc eignen sich für Stopfanwendungen im Innenbereich bei komplexen Bauteilen, Fugen und engen Hohlräumen mit einer Anwendungsgrenztemperatur von  $250^\circ \text{ C}$ . Die Stopfrohndichte muss  $\geq 30 \text{ kg/m}^3$  betragen.

Artikelnummer	Paket kg/Pack	Palette Pack/Palette	Palette kg/Palette	Preis 2025 €/kg exkl. MwSt.
2082759	12,00	21	252,00	3,20

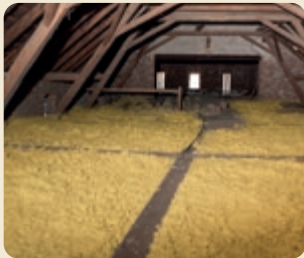

**5** Bauen ist zeitraubend und aufwendig genug, aber mit URSA ReFloc Einblasdämmung wird aufwändiges Ausmessen, Zuschneiden und Einpassen erspart und wertvolle Zeit gewonnen.



Dämmung zwischen den Sparren im Steldach



Dämmung in Holzrahmenkonstruktionen

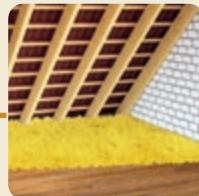

Dämmung der obersten Geschossdecke



Dämmung von Schächten und Hohlräumen



**6** URSA ReFloc Einblasdämmung hilft den Energieverbrauch im Sommer und im Winter zu reduzieren und schützt die Bewohner vor Lärm und Feuer.

# Glas- und Mineralwolle

Alle Produkte sind 100% recyclingfähig, da sie aus Recyclingglas hergestellt wurden. Zur einfachen Identifizierung sind sie dauerhaft mit dem URSA-Logo und Strichmarkierungen versehen.



[www.blauer-engel.de/uz132](http://www.blauer-engel.de/uz132)



**baubook**  Produkt ist deklariert und validiert  
Datenbank für ökologisches Bauen und Sanieren

## URSA GLASSWOOL

### URSA Glaswolle-Dämmung

URSA Glaswolle zeichnet sich durch hervorragende Dämmeigenschaften in allen Anwendungsgebieten aus. Ob in Dach, Decke oder Wand: URSA Glaswolle-Dämmstoffe sind einfach zu verarbeiten, bieten zuverlässigen Wärme-, Schall- und Brandschutz und sorgen das ganze Jahr für ein angenehmes Raumklima. Zusammen mit den URSA SECO Komponenten bilden sie dauerhafte und sichere Dämmsysteme für besonders energieeffiziente Gebäude. URSA Glaswolle wird nachhaltig aus bis zu 80% Recyclingglas hergestellt und kann nach dem Gebäuderückbau vollständig recycelt werden.



## URSA Dämmstoff-Zuschnitte

Alle URSA Glaswolle-Dämmstoffe und URSA Mineralwolle-Dämmstoffe können auf Wunsch auch maßgeschneidert für Ihr Projekt hergestellt werden. Bei Rollen- und Plattenware sind verschiedene Breiten- und Längenkombinationen möglich, ebenso kann gerollte Ware in verschiedenen Breiten in einer gemeinsamen Verpackung hergestellt werden.

**Vorteil:** Raschere und passgenaue Verarbeitung von Rollen und Platten sowie Reduzierung von Verschnitt!

## URSA Dämmstoff-Hydrophobierung

Alle URSA Glaswolle-Dämmstoffe und URSA Mineralwolle-Dämmstoffe werden auf Wunsch durchgehend wasserabweisend (hydrophob) ausgerüstet.

**Vorteil:** Der Dämmstoff nimmt weniger Feuchtigkeit auf und trocknet rascher aus! Das Brandverhalten und die bauphysikalischen Eigenschaften des Dämmstoffes bleiben durch die Hydrophobierung unverändert!

# URSA TECTONIC

## URSA Mineralwolle-Dämmung

URSA TECTONIC ist die neue, innovative Mineralwolle-Dämmung für erhöhte mechanische Anforderungen: Die Einsatzgebiete reichen vom Trockenbau, Dachausbau und Holzrahmenbau über die hinterlüftete Fassade bis hin zur Keller- und Garagendecke sowie zur begehbaren Dämmung auf der obersten Geschoßdecke. URSA TECTONIC Mineralwolle-Dämmung wird nachhaltig

aus 80% Recyclingglas hergestellt und kann nach dem Gebäuderückbau als Dämmung wiederverwendet oder vollständig recycelt werden. Abfälle werden vermieden und die Kreislaufwirtschaft im Bausektor wird geschlossen: So ermöglicht URSA TECTONIC Mineralwolle Dämmung ein nachhaltiges Planen, Bauen und Betreiben von Gebäuden!

### URSA Dämmstoff-Beschichtungen

Die Oberflächen von allen URSA Glaswolle-Dämmstoffen und URSA Mineralwolle-Dämmstoffen werden auf Wunsch mit verschiedenen Materialien beschichtet. Die Beschichtungen können einseitig oder beidseitig erfolgen und sogar miteinander kombiniert werden.

**Vorteil:** Bei allen Beschichtungen bleiben das Brandverhalten und die bauphysikalischen Eigenschaften des Dämmstoffes unverändert!

### Folgende Materialien stehen für Beschichtungen zur Auswahl:



schwarzes  
Glasvlies (Vr)



gelbes  
Glasvlies (Vk)

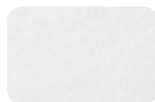

naturweißes  
Glasvlies (Vv)



schwarzes  
Glasgewebe (Ge)



gitterverstärkte  
Aluminiumfolie  
(Ah)



# URSA Dämmplatten

URSA Dämmplatten sind nicht brennbare, hochdämmende Dämmplatten aus Mineralwolle zur Wärme- und Schalldämmung von Gebäuden.



Zwischen- und Untersparren-  
dämmung, Aufsparrendämmung

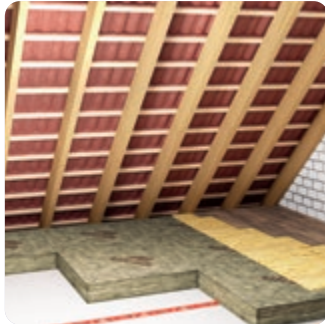

Oberste Geschossdecke,  
begehbar / nicht begehbar



Holzrahmenbauweise



Hinterlüftete Fassade

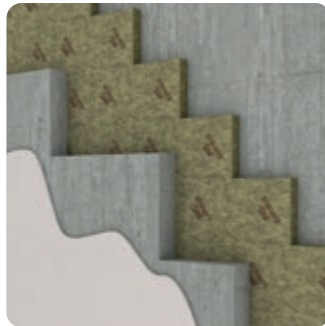

Gebäudetrennwände,  
zweischalige Wände



Trockenbau-Systeme



Keller- und  
Garagendecken



Vorsatzschalendämmung,  
verputzt



Trittschalldämmung unter  
schwimmendem Estrich



Einfache und  
schnelle  
Verarbeitung



Sehr gut  
schalldämmend



Nicht brennbar



Einfache  
Handhabung



Energiesparend



Umweltfreundlich

# URSA TECTONIC APH Akustikplatte

Flexible und stabile, durchgehend wasserabweisende (hydrophobiert), nicht brennbare (A1) Mineralwolle-Dämmplatte zur Schall- und Wärmedämmung von Trockenbausystemen, Vorsatzschalen und abgehängten Decken, Holzriegelkonstruktionen und Trennfugen.

## Bezeichnungsschlüssel:

MW-EN 13162-T3-MU1-WL(P)-AFr5

Produktart nach ÖNORM B 6000: MW-W

## Eigenschaften

- Nennwert der Wärmeleitfähigkeit  $\lambda_D = 0,037$  W/mK
- Brandverhalten: Euroklasse A1 (nicht brennbar)
- Hervorragender Schallschutz
- Durchgehend hydrophobiert
- Diffusionsoffen

## Anwendungsbereiche

- Trockenbausysteme mit Profilabstand 625 mm
- Zwischen- und Untersparrendämmung
- Oberste Geschoßdecke (nicht begehrbar)
- Holzrahmenbauweise
- Gebäudetrennwände, zweischalige Wände
- Zweischaliges Blechdach, Sargdeckelkonstruktionen
- Abgehängte Decken im Innen- und Außenbereich



Dicke mm	Artikel nummer	Plattenabm. L x B (mm)	Paket Platten/ Pack	Paket m <sup>2</sup> / Pack	Palette Pack/ Palette	Palette m <sup>2</sup> / Palette	Preis 2025 €/m <sup>2</sup> exkl. MwSt.
45*	2143778	1.250 x 625	12	9,38	28	262,50	4,50
50	2143759	1.250 x 625	12	9,38	28	262,50	4,50
60	2143779	1.250 x 625	10	7,81	28	218,75	5,40
75	2143760	1.250 x 625	8	6,25	28	175,00	6,80
80	2143771	1.250 x 625	7	5,47	28	153,13	7,20
100	2143772	1.250 x 625	6	4,69	28	131,25	9,00
120	2143773	1.250 x 625	5	3,91	28	109,38	10,80
140	2143774	1.250 x 625	4	3,13	28	87,50	12,60
160	2144181	1.250 x 625	3	2,34	32	75,00	14,40
180*	2143776	1.250 x 625	3	2,34	28	65,63	16,20
200	2143780	1.250 x 625	3	2,34	28	65,63	18,00
220*	2144534	1.250 x 625	2	1,56	28	43,68	22,00
240*	2144535	1.250 x 625	2	1,56	28	43,68	24,00

\* auf Anfrage

# URSA TECTONIC UPh Universaldämmplatte



Druckfeste, durchgehend wasserabweisende (hydrophobiert), diffusionsoffene, nicht brennbare (A1) Dämmplatte aus TECTONIC-Mineralwolle zur Wärme- und Schalldämmung. Innovative Faserstruktur für Anwendungen mit erhöhten mechanischen und schalltechnischen Anforderungen.

## Bezeichnungsschlüssel:

MW-EN 13162-T4-WS-WL(P)-MU1-AFr10

Produktart nach ÖNORM B 6000: MW-W

## Eigenschaften

- Nennwert der Wärmeleitfähigkeit  $\lambda_D = 0,036 \text{ W/mK}$
- Brandverhalten: Euroklasse A1 (nicht brennbar)
- Hervorragender Schallschutz: A<sub>Fr</sub> ≥ 10
- Dynamische Steifigkeit  $s' \leq 5$
- Durchgehend hydrophobiert
- Diffusionsoffen

## Anwendungsbereiche

- Holzrahmenbauteile
- Trockenbau-Systeme mit Profilabstand 625 mm
- Zwischen- und Untersparrendämmung
- Zweischaliges Blechdach
- Hinterlüftete Fassade (1-Dübel-Montage möglich)
- Gebäudetrennwände, zweischalige Wände, Sargdeckelkonstruktionen
- Liftschächte
- Oberste Geschoßdecke (bedingt begehbar unter OSB-, Span- oder Gipsfaserplatten)
- In Balkendecken und abgehängten Decken im Innen und Außenbereich

## Befestigung

- Klemmen zwischen Metall- oder Holzprofilen
- Dübelmontage mit Metall- oder Kunststoffdübeln
- Klebmontage mit mineralischen Kleber oder Schaum



Dicke mm	Artikel nummer	Plattenabm. L x B (mm)	Paket Platten/Pack	Paket m <sup>2</sup> /Pack	Palette Pack/Palette	Palette m <sup>2</sup> /Palette	Preis 2025 €/m <sup>2</sup> exkl. MwSt.
50	2143646	1.250 x 625	8	6,25	16	100,00	9,00
60*	2143633	1.250 x 625	7	5,47	16	87,50	10,80
80*	2143642	1.250 x 625	5	3,91	16	62,50	14,40
100	2143643	1.250 x 625	4	3,13	16	50,00	18,00
120*	2143644	1.250 x 625	3	2,34	16	37,50	21,60
140*	2143647	1.250 x 625	3	2,34	16	37,50	25,20
160	2143648	1.250 x 625	3	2,34	12	28,13	28,80
180*	2143634	1.250 x 625	2	1,56	16	25,00	32,40
200*	2143559	1.250 x 625	2	1,56	16	25,00	36,00
220*	2144552	1.250 x 625	2	1,56	12	18,72	39,60
240*	2144553	1.250 x 625	2	1,56	12	18,72	43,20

\* auf Anfrage

# URSA TECTONIC

## Vorsatzschalendämmplatte

Durchgehend wasserabweisende (hydrophobiert), diffusionsoffene, druckfeste, verputzbare, nicht brennbare (A1) Dämmplatte aus TECTONIC-Mineralwolle zur Wärme- und Schalldämmung von Wänden in konditionierten Innenräumen.

### Bezeichnungsschlüssel:

MW-EN 13162-T5-TR5-CS(10)5-MU1-WS-WL(P)-AFr10

**Produktart nach ÖNORM B 6000:** MW-PT

### Eigenschaften

- Nennwert der Wärmeleitfähigkeit  $\lambda_D = 0,035 \text{ W/mK}$
- Brandverhalten: Euroklasse A1 (nicht brennbar)
- Hervorragender Schallschutz: AFr  $\geq 45$  bei 60 mm Dicke
- Dynamische Steifigkeit  $s' = 6$  bei 60 mm Dicke
- Durchgehend hydrophobiert
- Diffusionsoffen

### Anwendungsbereiche\*

- Verputzbare Vorsatzschalendämmung ohne Unterkonstruktion auf Ziegel- und Betonwänden
- Gebäudetrennwände, zweischalige Wände, Liftschächte
- Ortbetonwände- und Decken laut Statik

### Befestigung und Beschichtung\*\*

- Klebmontage zur Reduzierung von Schallbrücken mit geeignetem mineralischen Klebemörtel auf vertikalen Ziegel- oder Betonuntergründen im Innenbereich
- Eine direkte Beschichtung der Dämmplatte mit armiertem Gipsputz oder mit geeignetem Putzsystem ist möglich

\* Die jeweiligen bauphysikalischen und statischen Anforderungen sind zu berücksichtigen.

\*\* Die aktuellen Verarbeitungsrichtlinien & Sonderverarbeitungsrichtlinien sind zu beachten (www.ursa.at im Bereich „Dokumentation“)



Dicke mm	Artikel nummer	Plattenabm. L x B (mm)	Paket Platten/Pack	Paket m <sup>2</sup> /Pack	Palette Pack/Palette	Palette m <sup>2</sup> /Palette	Preis 2025 €/m <sup>2</sup> exkl. MwSt.
40	2144170	1.200 x 600	10	7,20	12	86,40	24,00
50	2144471	1.200 x 600	8	5,76	12	69,12	24,00
60	2144468	1.200 x 600	7	5,04	12	60,48	26,00

# URSA TECTONIC UPh/VvVk Deckendämmplatte



Druckfeste, durchgehend wasserabweisende (hydrophobiert), diffusionsoffene, einseitig mit naturhellem Glasvlies kaschierte, nicht brennbare (A1) Dämmplatte aus TECTONIC-Mineralwolle zur Wärme- und Schalldämmung, reduziert Lärm und Halligkeit.

**Bezeichnungsschlüssel:** MW-EN 13162-T4-WS-WL(P)-MU1-AFr10  
**Produktart nach ÖNORM B 6000:** MW-W

## Eigenschaften

- Nennwert der Wärmeleitfähigkeit:  $\lambda_D = 0,036 \text{ W/mK}$
- Brandverhalten: Euroklasse A1 (nicht brennbar)
- Hervorragender Schallschutz: AFr  $\geq 10$
- Dynamische Steifigkeit  $s' \leq 5$
- Durchgehend hydrophobiert
- Diffusionsoffen
- Funktionale Optik durch Vlieskaschierung mit sichtbarem Fugenbild
- Auf Anfrage auch mit folgenden Beschichtungen erhältlich (einseitig/beidseitig/Kombinationen möglich): schwarzes Glasvlies (Vr), gelbes Glasvlies (Vk), schwarzes Glasgewebe (Ge), gitterverstärkte Aluminiumfolie (Ah)



## Anwendungsbereiche\*

- Deckenunterseite von Keller-, Garagen- und Nebenräumen

## Befestigung\*

- Klebmontage mit geeignetem mineralischem Klebemörtel auf tragfähigem Beton- und Ziegeluntergrund, im Verband verlegt.
- Dämmstoffplatten in Dicke 220 mm und Dicke 240 mm müssen mechanisch befestigt werden.

\* Siehe Seite 26 "Klebmontage von Deckendämmplatten"

Dicke mm	Artikel nummer	Plattenabm. L x B (mm)	Paket Platten/Pack	Paket m <sup>2</sup> /Pack	Palette Pack/Palette	Palette m <sup>2</sup> /Palette	Preis 2025 €/m <sup>2</sup> exkl. MwSt.
100	2143560	1.200 x 600	4	2,88	16	46,08	21,00
120	2143621	1.200 x 600	3	2,16	16	34,56	24,80
140*	2143630	1.200 x 600	3	2,16	16	34,56	28,80
160*	2144475	1.200 x 600	3	2,16	12	25,92	33,40
180*	2144476	1.200 x 600	2	1,44	16	23,04	37,20
200	2144477	1.200 x 600	2	1,44	16	23,04	41,00
220*	2143529	1.200 x 600	2	1,44	12	17,28	46,20
240*	2143661	1.200 x 600	2	1,44	12	17,28	50,40

\* auf Anfrage



# URSA TECTONIC FP Putzträgerplatte



Besonders druckfeste, durchgehend wasserabweisende (hydrophobiert), diffusionsoffene, nicht brennbare (A1) Dämmplatte aus TECTONIC-Mineralwolle zur Wärme- und Schalldämmung. Innovative Faserstruktur für Anwendungen mit hohen mechanischen und schalltechnischen Anforderungen.

## Bezeichnungsschlüssel 80 mm - 140 mm (FP Basic):

MW-EN 13162-T5-DS(70,90)-TR7,5-CS(10)15-MU1-WS-WL(P)-AFr15

## Bezeichnungsschlüssel 160 mm – 180 mm (FP Advance):

MW-EN 13162-T5-DS(70,90)-TR7,5-CS(10)25-MU1-WS-WL(P)-AFr10

**Produktart nach ÖNORM B 6000:** MW-PT, MW-WD



## Eigenschaften

- Nennwert der Wärmeleitfähigkeit  $\lambda_D = 0,035$  W/mK, bei Dicke 160 mm – 180 mm:  $\lambda_D = 0,036$  W/mK
- Brandverhalten: Euroklasse A1 (nicht brennbar)
- Hervorragender Schallschutz: AFR  $\geq 15$
- Dynamische Steifigkeit  $s' \leq 5$
- Durchgehend hydrophobiert
- Diffusionsoffen

## Anwendungsbereiche\*

- Oberste Geschoßdecke (begehbar und belastbar mit 250 kg/m<sup>2</sup> unter lastverteilendem Belag, nicht für Wohnzwecke)
- Aufsparrendämmung
- Betonfertigteile (z.B. Sandwich-Fassadenplatten)
- Putzträgerplatte Wand / Decke / für innen / außen (verputzbar mit Leichtputz)
- Gebäudetrennwände, zweischalige Wände, Liftschächte
- Ortbetonwände, Ortbetondecken (in Schalung eingelegt, verputzbar mit Leichtputz, Farbbeschichtung)

\* Die jeweiligen bauphysikalischen und statischen Anforderungen sind zu berücksichtigen.

Dicke mm	Artikel nummer	Plattenabm. L x B (mm)	Paket Platten/Pack	Paket m <sup>2</sup> /Pack	Palette Pack/Palette	Palette m <sup>2</sup> /Palette	Preis 2025 €/m <sup>2</sup> exkl. MwSt.
80	2144184	1.200 x 600	5	3,60	12	43,20	27,20
100	2144185	1.200 x 600	4	2,88	12	34,56	34,00
120	2144186	1.200 x 600	5	3,60	8	28,80	40,80
140	2144187	1.200 x 600	3	2,16	12	25,92	47,60
160*	2143758	1.200 x 600	2	1,44	16	23,04	54,40
180*	2143939	1.200 x 600	2	1,44	12	17,28	61,20
200	2144989	1.200 x 600	2	1,44	12	17,28	68,00

\* auf Anfrage

# URSA TECTONIC HT Dämmplatte



Hoch druckfeste, durchgehend wasserabweisende (hydrophobiert), diffusionsoffene, nicht brennbare (A2-S1, d0) Dämmplatte aus TECTONIC-Mineralwolle zur Wärme- und Schalldämmung.

## Bezeichnungsschlüssel:

MW-EN 13162-T4-CS(10)50-TR10-PL(5)500-WS-WL(P)-MU1-AFr15

**Produktart nach ÖNORM B 6000:** MW-PT, MW-WD

## Eigenschaften

- Nennwert der Wärmeleitfähigkeit  $\lambda_D = 0,037 \text{ W/mK}$
- Brandverhalten: Euroklasse A2-S1, d0 (nicht brennbar)
- Hervorragender Schallschutz: AFR  $\geq 40$
- Durchgehend hydrophobiert
- Diffusionsoffen

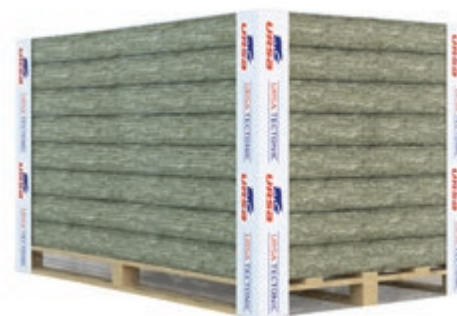

## Anwendungsbereiche\*

- Oberste Geschoßdecke (begehbar ohne Belag, belastbar mit  $500 \text{ kg/m}^2$  unter lastverteilendem Belag, nicht für Wohnzwecke)
- Aufsparrendämmung
- Betonfertigteile (z.B. Sandwich-Fassadenplatten)
- Putzträgerplatte Wand / Decke / für innen / außen, verputzbar mit Leichtputz
- Gebäudetrennwände, zweischalige Wände, Liftschächte
- Ortbetonwände, Ortbetondecken (in Schalung eingelegt, verputzbar, Farbbeschichtung)

\* Die jeweiligen bauphysikalischen und statischen Anforderungen sind zu berücksichtigen.

Dicke mm	Artikel Nummer	Plattenabm. L x B (mm)	Palette Platten/Palette	Palette m <sup>2</sup> /Palette	Preis 2025 €/m <sup>2</sup> exkl. MwSt.
80	2144005	2.000 x 1.200	15	36,00	33,60
100	2143959	2.000 x 1.200	12	28,80	42,00
120*	2144006	2.000 x 1.200	10	24,00	50,40

\*auf Anfrage

Weitere Plattenformate auf Anfrage möglich.

Um einen unbeschädigten Transport gewährleisten zu können, ist dieses Produkt nur in ganzen Paletten bestellbar.

# URSA AKP 2/Vr Akustikdämmplatte

Einseitig mit schwarzem Glasvlies kaschierte, nicht brennbare (A1) Dämmplatte aus österreichischem Recyclingglas zur Wärme- und Schalldämmung.

**Bezeichnungsschlüssel:** MW-EN 13162-T3-DS(T+)-MU1-AFr5  
**Produktart nach ÖNORM B 6000:** MW-W

## Eigenschaften

- Nennwert der Wärmeleitfähigkeit  $\lambda_D = 0,035 \text{ W/mK}$
- Brandverhalten: Euroklasse A1 (nicht brennbar)
- Hervorragender Schallschutz
- Diffusionsoffen

## Anwendungsbereiche

- In Akustikdecken und gelochten oder geschlitzten Verkleidungen an Wänden zur Verbesserung der Raumakustik (ausgezeichnete Schallabsorption durch Absorberklasse A bei 50mm Dicke)



Dicke mm	Artikel nummer	Plattenabm. L x B (mm)	Paket Platten/Pack	Paket m <sup>2</sup> /Pack	Palette Pack/Palette	Palette m <sup>2</sup> /Palette	Preis 2025 €/m <sup>2</sup> exkl. MwSt.
20	2081551	1.250 x 600	24	18,00	16	288,00	5,00
30	2080506	1.250 x 600	16	12,00	16	192,00	5,50
40	2080517	1.250 x 600	12	9,00	16	144,00	6,50
50	2080531	1.250 x 600	10	7,50	16	120,00	8,00

# URSA FDP 3/Vr Fassadendämmplatte



Durchgehend wasserabweisende (hydrophobiert), einseitig mit schwarzem Glasvlies kaschierte, nicht brennbare (A1) Dämmplatte aus österreichischem Recyclingglas zur Wärme- und Schalldämmung, und zur Verbesserung der Raumakustik.

**Bezeichnungsschlüssel:** MW-EN 13162-T4-WL(P)-MU1-AFr10

**Produktart nach ÖNORM B 6000:** MW-W

## Eigenschaften

- Nennwert der Wärmeleitfähigkeit  $\lambda_D = 0,034 \text{ W/mK}$
- Brandverhalten: Euroklasse A1 (nicht brennbar)
- Hervorragender Schallschutz
- Durchgehend hydrophobiert
- Diffusionsoffen

## Anwendungsbereiche

- Hinterlüftete Fassaden
- Zweischalige Wände
- Gebäudetrennwände
- Abgehängte Decke im Innen- und Außenbereich
- Hinter gelochten oder geschlitzten Verkleidungen an Decken und Wänden zur Verbesserung der Raumakustik (ausgezeichnete Schallabsorption durch Absorberklasse A ab 50 mm Dicke)



Dicke mm	Artikel Nummer	Plattenabm. L x B (mm)	Paket Platten/Pack	Paket m <sup>2</sup> /Pack	Palette Pack/Palette	Palette m <sup>2</sup> /Palette	Preis 2025 €/m <sup>2</sup> exkl. MwSt.
40*	2082088	1.400 x 600	12	10,08	20	201,60	6,80
50	2082089	1.400 x 600	10	8,40	20	168,00	8,50
60	2082166	1.400 x 600	8	6,72	20	134,40	10,00
80	2082165	1.400 x 600	6	5,04	20	100,80	13,00
100	2082090	1.400 x 600	5	4,20	20	84,00	16,00
120	2082182	1.400 x 600	4	3,36	20	67,20	19,00
140	2082519	1.400 x 600	4	3,36	20	67,20	22,00
160	2082520	1.400 x 600	3	2,52	20	50,40	25,00
180*	2082521	1.400 x 600	3	2,52	20	50,40	28,00
200	2082522	1.400 x 600	3	2,52	20	50,40	31,00
220*	2082523	1.400 x 600	2	1,68	20	33,60	34,00

\* auf Anfrage

# URSA FDP 5/Vr Fassadendämmplatte

Durchgehend wasserabweisende (hydrophobiert), einseitig mit schwarzem Glasvlies kaschierte, nicht brennbare (A1) Dämmplatte aus österreichischem Recyclingglas zur Wärme- und Schalldämmung.

**Bezeichnungsschlüssel:** MW-EN 13162-T4-WL(P)-MU1-AFr10

**Produktart nach ÖNORM B 6000:** MW-W

## Eigenschaften

- Nennwert der Wärmeleitfähigkeit  $\lambda_D = 0,032 \text{ W/mK}$
- Brandverhalten: Euroklasse A1 (nicht brennbar)
- Hervorragender Schallschutz
- Durchgehend hydrophobiert
- Diffusionsoffen

## Anwendungsbereiche

- Be- und hinterlüftete Fassaden
- Zweischalige Wände
- Gebäudetrennwände
- Abgehängte Decke im Außenbereich



Dicke mm	Artikel Nummer	Plattenabm. L x B (mm)	Paket Platten/Pack	Paket m <sup>2</sup> /Pack	Palette Pack/Palette	Palette m <sup>2</sup> /Palette	Preis 2025 €/m <sup>2</sup> exkl. MwSt.
50*	2082136	1.250 x 600	7	5,25	16	84,00	11,00
60*	2082524	1.250 x 600	6	4,50	16	72,00	13,00
80*	2082137	1.250 x 600	5	3,75	16	60,00	17,00
100*	2082138	1.250 x 600	4	3,00	16	48,00	21,00
120*	2082139	1.250 x 600	3	2,25	16	36,00	25,00
140*	2082525	1.250 x 600	3	2,25	16	36,00	29,00
160*	2082526	1.250 x 600	2	1,50	16	24,00	33,00
180*	2136253	1.250 x 600	3	2,25	12	27,00	37,00
200*	2136254	1.250 x 600	2	1,50	12	18,00	41,00

\* auf Anfrage

# URSA TEP Trittschalldämmplatte



Druckbelastbare, nicht brennbare (A2-S1, d0) Trittschalldämmplatte aus österreichischem Recyclingglas für die Verlegung unter Nassestrich zur Trittschall- und Wärmedämmung, diffusionsoffen, formbeständig, alterungsbeständig.

**Bezeichnungsschlüssel:** MW-EN 13162-T6-MU1-AFr5-SDi\*-CP3  
**Produktart nach ÖNORM B 6000:** MW-T

## Eigenschaften

- Nennwert der Wärmeleitfähigkeit  $\lambda_D = 0,032 \text{ W/mK}$
- \*Dynamische Steifigkeit  $s'$ : 7/8/9/11/13 MN/m<sup>3</sup> für hervorragende Trittschalldämmung
- Zusammendruckbarkeit: CP3
- Dickentoleranzklasse: T6
- Brandverhalten: Euroklasse A2-s1, d0 (nicht brennbar)
- Verlegung unter schwimmenden Zement- und Fließestrichen
- Geeignet für Heizestriche und großformatige keramische Bodenbeläge
- Belastbar bis 650kg/m<sup>2</sup> Flächenlast (inkl. Estrich)
- Zusätzliche Dämmschichten und Schüttungen möglich



**Anwendungsbereiche gemäß ÖNORM B3732 „Estriche - Planung, Ausführung, Produkte und deren Anforderungen - Ergänzende Anforderungen zur ÖNORM EN 13813“:**

ÖNORM B 3732, Anhang C – Zuordnung von Flächenlasten und Einzellasten nach ÖNORM B 1991-1-1			
Nutzungsart	Kategorie	Nutzlast [kN/m <sup>2</sup> ]*	Einzellast [kN]*
Wohnflächen	A1, A2	1,5 - 4,0	2,0
Büroflächen	B1, B2	2,0 - 3,0	2,0 - 3,0
Flächen mit Personenansammlungen	C1, C2, C3.1	3,0 - 4,0	3,0 - 4,0
Verkaufsflächen	D1	4,0	4,0

\* 1 kPa = 1kN/m<sup>2</sup> = 101,972 kg/m<sup>2</sup>

Alle Angaben der Tabelle ohne Gewähr. Stand Januar 2024

Dicke mm	Artikel Nummer	s'-Wert MN/m <sup>3</sup>	Plattenabm. L x B (mm)	Paket Platten/ Pack	Paket m <sup>2</sup> / Pack	Palette Pack/ Palette	Palette m <sup>2</sup> / Palette	Preis 2025 €/m <sup>2</sup> exkl. MwSt.
20	2082507	≤ 13	1.000 x 600	20	12,00	15	180,00	9,00
25	2082509	≤ 11	1.000 x 600	16	9,60	15	144,00	11,80
30	2082510	≤ 9	1.000 x 600	14	8,40	15	126,00	15,00
35*	2082508	≤ 8	1.000 x 600	12	7,20	15	108,00	18,40
40*	2082511	≤ 7	1.000 x 600	10	6,00	15	90,00	22,00

\* auf Anfrage

# URSA AKP 5/Vv Kellerdeckendämmplatte



Nicht brennbare (A1), einseitig mit naturweißem Glasvlies kaschierte Dämmplatte aus österreichischem Recyclingglas zur Wärme- und Schalldämmung, reduziert Lärm und Halligkeit.

**Bezeichnungsschlüssel:** MW-EN 13162-T4-MU1-AF<sub>10</sub>  
**Produktart nach ÖNORM B 6000:** MW-W



## Eigenschaften

- Nennwert der Wärmeleitfähigkeit  $\lambda_D = 0,032$  W/mK
- Brandverhalten: Euroklasse A1 (nicht brennbar)
- Hervorragender Schallschutz
- Diffusionsoffen
- Vliesüberstand an zwei gegenüberliegenden Seiten für ein geschlossenes Fugenbild

## Anwendungsbereiche

- Deckenunterseite von Keller-, Garagen- und Abstellräumen, mechanische Befestigungsmittel erforderlich

Dicke mm	Artikel Nummer	Plattenabm. L x B (mm)	Palette Platten/Palette	Palette m <sup>2</sup> /Palette	Preis 2025 €/m <sup>2</sup> exkl. MwSt.
60	112833	1.200 x 1.200	36	51,84	18,40
80	112834	1.200 x 1.200	28	40,32	22,80
100	112835	1.200 x 1.200	21	30,24	27,00
120	112836	1.200 x 1.200	18	25,92	31,20
140*	112837	1.200 x 1.200	15	21,60	35,50
160*	2083312	1.200 x 1.200	15	21,60	39,80

\* auf Anfrage

Um einen unbeschädigten Transport gewährleisten zu können, ist dieses Produkt nur in ganzen Paletten bestellbar.

# Dämmstoffhalter und -teller Metall für Kellerdecken- und Fassadendämmplatten



Dämmstoffhalter	Artikel Nummer	Bohrer-durchmesser mm	empf. Verankerungstiefe mm	Dübel-länge mm	max. Nutz-länge (Plattendicke) mm	Karton Stk/Karton	Preis 2025 €/100 Stk exkl. MwSt.
FDM 40	7042625	8	40	90	10 - 50	250	50,00
FDM 70	7042626	8	40	110	50 - 70	250	54,00
FDM 100	7042596	8	40	140	80 - 100	250	56,00
FDM 130	7042627	8	40	170	110 - 130	250	64,00
FDM 160	7042629	8	40	200	140 - 160	250	76,00
FDM 210	7042630	8	40	250	170 - 210	125	98,00
FDM 260	7042631	8	40	300	220 - 260	125	104,00

Dämmstoffteller	Artikel Nummer	Teller Ø mm	Durchgangsloch mm	Karton Stk/Karton	Preis 2025 €/100 Stk exkl. MwSt.
FTM 80 ohne Prägung	7042633	80	14	250	45,00
FTM 110 ohne Prägung	7042845	110	14	250	64,00

# Befestigung von URSA Dämmplatten in der hinterlüfteten Fassade

## Vorbereitung:

Grundsätzlich ist auf geltende rechtliche und technische Regelungen zu achten und Rücksprache mit der Projektplanung und der örtlichen Bauaufsicht zu halten.

Um eine Hinterströmung der Dämmplatten zu verhindern, dürfen keine Hohlräume zwischen Untergrund und Dämmschicht entstehen. Der Dämmstoff muss vollflächig am Rohbau anliegen. Unebenheiten, wie z. B. Betongrate, sind zu entfernen und Vertiefungen sind auszugleichen.

## Montagehinweise:

Die Dämmplatten werden dichtgestoßen im lot- und fluchtrechten Verband auf die tragende Wand aufgebracht. Kreuzfugen sollten vermieden werden. Bei mehrlagiger Verlegung müssen die Stöße der Lagen versetzt erfolgen. Grundsätzlich sind ganze Dämmplatten zu verlegen. Passstücke sollten > 150 mm sein. Passstücke dürfen nur in der Fläche und nicht an Gebäudekanten eingebaut werden. Die Befestigung erfolgt üblicherweise durch Vorbohren und oberflächenbündiges Einschlagen der Dämmstoffhalter. In Abhängigkeit der verwendeten Unterkonstruktion ist eine dauerhafte Lagesicherung auch mittels Kleben, Klemmen / mechanisches Anpressen möglich. Hierbei sind die auftretenden Windkräfte jederzeit, auch während der Montage, zu berücksichtigen. Die Dämmstoffdicke darf dabei nicht verringert werden.

Die Art und Anzahl der Befestigungsmittel hängt grundsätzlich von der Oberfläche und Tragfähigkeit des Untergrundes sowie von den absehbaren Witterungsbedingungen ab. Bauphysikalische Vorgaben und projektspezifische Anforderungen, wie z. B. Brandschutz, sind ebenfalls zu beachten.



## Für alle Befestigungsvarianten gilt:

Auf eine zügige und ungestörte Montage ist zu achten, die Fassade muss zeitnah geschlossen werden. Der Vlieskaschierung kommt lediglich eine optische Bedeutung zu. Schnittkanten und Stirnseiten müssen nicht extra geschützt werden. Vliesablösungen durch Wind, Regen oder andere klimatisch Einflüsse bilden keinen Reklamationsgrund! Abgelöstes Vlies beeinträchtigt nicht die bauphysikalischen Eigenschaften der Platte!

## Beispiel Standardbefestigung

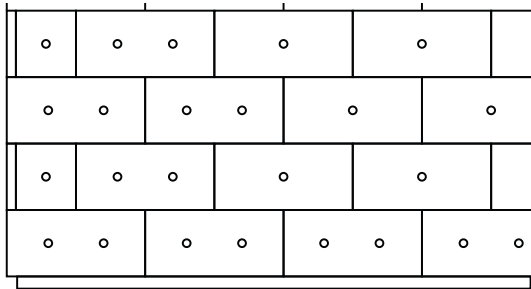

URSA Dämmplatten können in der ungestörten Fläche mit nur einem Dübel pro Platte befestigt werden. Diese Montage ist ab einer Plattendicke von  $\geq 100$  mm möglich. An den Gebäudeecken und in der untersten Reihe empfehlen wir zumindest 2 Dübel pro ganzer Platte zu verwenden. Je nach Projekt, Untergrund und Witterung müssen zusätzliche Dübel für eine sichere Befestigung gesetzt werden.

## Beispiel doppelt sichere Befestigungsvariante

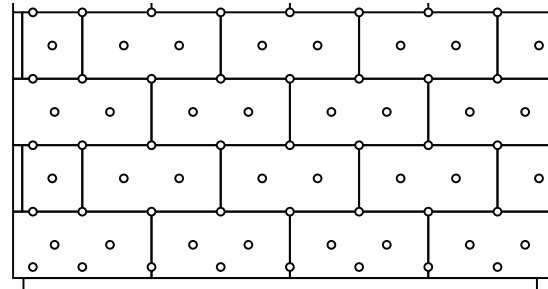

URSA Dämmplatten werden mit 2 Dübeln pro ganzer Platte in der Mitte, sowie mit weiteren Dübeln in der untersten Reihe und den Kreuzungspunkten befestigt. Diese Befestigungsvariante ist zwingend bei Platten < 100 mm Dicke und besonderen klimatischen Bedingungen, wie z. B. bei erhöhter Windlast oder Starkregen/Schneefall, anzuwenden. Je nach Projekt, Untergrund und Witterung müssen zusätzliche Dübel für eine sichere Befestigung gesetzt werden.



# Befestigung der URSA AKP 5/Vv Kellerdeckendämmplatten

Aus brandschutztechnischer Sicht empfehlen wir die Verwendung von handelsüblichen Dämmstoffhaltern\* und Dämmstofftellern\* aus Metall passend zu unseren nicht brennbaren Dämmplatten. Der Dämmstoffteller sollte glatt sein und je nach Plattendicke einen Durchmesser von mindestens 80 mm bzw. 110 mm haben.

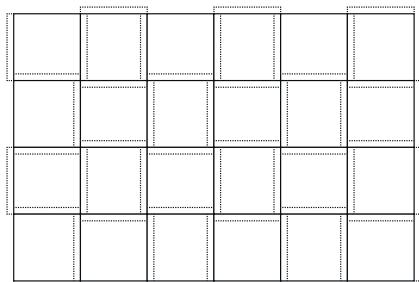

Montage der URSA AKP 5/Vv Kellerdeckendämmplatten  
Die Dämmplatten werden abwechselnd um 90° gedreht an der Decke befestigt. Dadurch decken die Vliesüberstände die Plattenstöße ab und es entsteht eine gleichmäßige Untersicht:

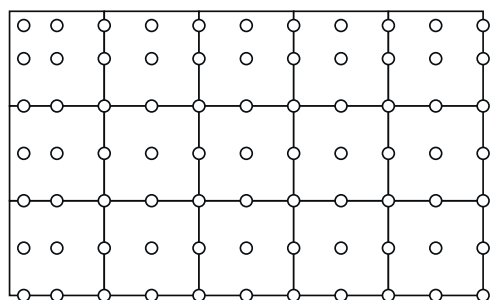

## 4 Dämmstoffhalter pro Platte:

Ein Dämmstoffhalter wird in der Plattenmitte, einer im Kreuzungspunkt und einer in der Mitte der Plattenstöße gesetzt. Dabei sollten größtmögliche Tellerdurchmesser verwendet werden. Bei dieser Anordnung kommen ca. 4 Dämmstoffhalter pro Platte zum Einsatz (2,8 Dämmstoffhalter/m<sup>2</sup>). Bei Plattendicken bis 120 mm empfehlen wir Dämmstoffteller mit 80 mm Durchmesser, bei Plattendicken von 140 bis 160 mm Dämmstoffteller mit Durchmesser 110 mm. Bei starker Luftsohwirkung (z.B. Garageneinfahrt) sind die Randplatten mit zusätzlichem/n Dämmstoffhalter/n zu fixieren. Um eine ebene Untersicht ohne Faltenbildung (Matratzenefekt) zu erzielen, sollten die Dämmstoffhalter nur bis zur Plattendicke eingeschlagen oder geschraubt werden.

\* Die jeweiligen Projektanforderungen sind zu beachten.

Plattendicke mm	Anzahl Dübelteller Stk	Ø Dübelteller mm
60 - 120	4	80
140 - 160	4	110



## Klebmontage der URSA TECTONIC UPh/VvVk Deckendämmplatte

### Vorbereitung

Grundsätzlich ist auf geltende rechtliche und technische Regelungen zu achten und Rücksprache mit der Projektplanung zu halten.

Als Untergrund für die Verklebung geeignet sind tragfähiger Beton und tragfähige Ziegel. Der Untergrund muss gemäß den ÖNORMEN B 2259, B 6410 bzw. den Verarbeitungsrichtlinien für Werkputzmörtel der ÖAP geprüft werden und angeführte Vorbereitungsmaßnahmen sind erforderlichenfalls durchzuführen. Der Untergrund muss eben, trocken, sauber, tragfähig und frei von trennenden Substanzen sein. Unebenheiten, wie z. B. Grate, sind zu beseitigen.

Die Temperatur des Untergrundes und der Umgebungsluft darf + 5 °C nicht unterschreiten. Dies muss für die gesamte Phase der Montage sowie für die Aushärtungszeit des Klebers sichergestellt sein. Hohe Luftfeuchtigkeit und tiefe Temperaturen können die Trocknungszeit des Klebers deutlich verlängern. Eine Haftzugprüfung ist bei allen Untergründen erforderlich und vom Verarbeiter vorab durchzuführen. Eventuell ist ein Voranstrich mit einem geeigneten Haftgrund/Primer notwendig oder die Befestigung muss mit mechanischen Befestigungsmitteln erfolgen. Die Beurteilung der Eignung der Produkte und der Gegebenheiten vor Ort für die jeweilige Anwendung obliegt dem Verarbeiter.

### Verarbeitung

Die Verklebung der URSA Deckendämmplatte TECTONIC UPh/VvVk erfolgt mit Klebermörtel für Mineralwolle-Dämmplatten. Verwendbarkeit und Zubereitung entnehmen Sie den Produkthinweisen des Herstellers (z. B. als Aufdruck am Klebersack). Die Herstellerangaben sind zu beachten.

Die Plattenoberfläche muss von losen Teilen und Staub befreit werden, und sauber, trocken und fettfrei sein.

Der laut Herstellerangaben vorbereitete Kleber wird sorgfältig und vollflächig auf die saubere Plattenrückseite aufgetragen und unter leichtem Druck in die Oberfläche eingearbeitet. Anschließend wird der Kleber mit einer 10mm-Zahntraufel unter 45 Grad abgezogen (Kammbett-Verfahren). Die seitlichen Kanten bleiben Kleberfrei.

Eine Press-Spachtelung auf der Dämmplattenoberfläche wird empfohlen, falls es zu Haftungsproblemen des Klebers auf der Platte kommt: dabei den Kleber zunächst dünn auftragen und unter leichtem Druck in die Plattenoberfläche einarbeiten, danach die notwendige Klebermenge nachlegen und mit der 10mm-Zahntraufel unter 45 Grad ohne Druck abziehen.

Die Platte wird mit der Seitenkante angesetzt und leicht angedrückt, die Verlegung erfolgt im Verband. Mit einem geeigneten sauberen Reibebrett die Platte dann vollflächig andrücken. Bei hohen Dämmstoffstärken ist ein erhöhter Anpressdruck erforderlich und die Verarbeitung mit zwei Personen wird empfohlen!



#### Verlegebeispiel:

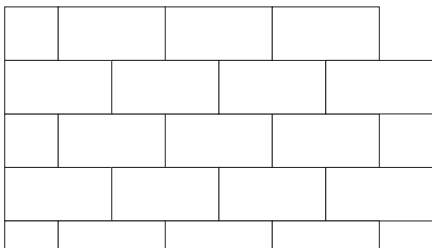

Bei Plattendicken  $\leq 160$  mm ist das Kammbett-Verfahren anzuwenden (Kleberauftrag auf der Platte).  
 Bei Plattendicken  $\geq 180$  mm ist das Floating-Buttering Verfahren zu wählen (Kleberauftrag im Kammbett auf der Platte und Kleberauftrag als Glattstrich von 1-2 mm Stärke auf der Decke).

Bei wechselnden klimatischen Bedingungen (Einfahrtsbereich von Garagen, Querlüftung, hohe Windgeschwindigkeiten, usw.) und bei verputzten Untergründen ist eine zusätzliche mechanische Befestigung durch einen Dübel in der Plattenmitte und an den Eckpunkten der Platte erforderlich. Dämmstoffplatten mit den Dicken 220 und 240 mm müssen mechanisch befestigt werden!



#### Gewebespachtelung auf URSA TECTONIC FP und URSA TECTONIC HT Dämmplatte

Der Spachtelauftrag in Dicke von maximal 4 mm sollte grundsätzlich mit Klebemontage und zusätzlicher Befestigung durch mindestens 2 Stück Dämmstoffhaltern in der Plattenachse und mit Gewebereinlage ausgeführt werden, um den Verbund des Aufbaus sicherzustellen. Die Verarbeitungsrichtlinien der Klebemörtel-, Dämmstoffhalter-, Gewebe- und Spachtelhersteller sind zu beachten. Der Klebeuntergrund ist immer vorab auf Eignung zu überprüfen.

# URSA Dämmfilze

URSA Dämmfilze sind nicht brennbare, hochdämmende Spannfilze aus Glaswolle zur Wärme- und Schalldämmung von Gebäuden.

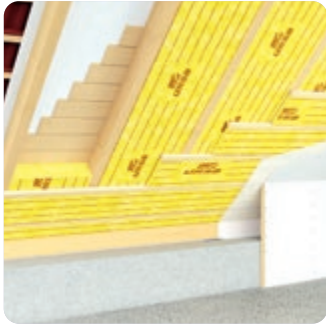

Zwischen- und Untersparrendämmung



Holzrahmenbauweise



Oberste Geschossdecke, nicht begehbar

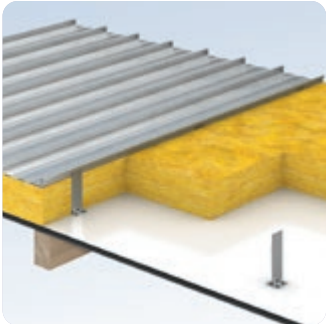

Zweischaliges Blechdach



Trockenbau-Systeme



Abgehängten Decke



Ausgezeichnete Wärmedämmung



Sehr gut schalldämmend



Nicht brennbar



Einfache Handhabung



Umweltfreundlich

# URSA SF 32 Spannfilz



Nicht brennbarer (A1), hochdämmender Glaswolle-Spannfilz aus österreichischem Recyclingglas zur Wärme- und Schalldämmung von Gebäuden.

**Bezeichnungsschlüssel:** MW-EN 13162-T2-MU1-AF<sub>5</sub>  
**Produktart nach ÖNORM B 6000:** MW-WL

## Eigenschaften

- Nennwert der Wärmeleitfähigkeit  $\lambda_D = 0,032$  W/mK
- Brandverhalten: Euroklasse A1 (nicht brennbar)
- Hervorragender Schallschutz
- Markierungen als Schneidehilfe
- Diffusionsoffen

## Anwendungsbereiche

- Holzrahmenbauweise
- Zwischen- und Untersparrendämmung
- Oberste Geschoßdecke, nicht begehbar
- Zweischalige Blechdächer



Dicke mm	Artikel Nummer	Rollenabm. L x B (mm)	Paket m <sup>2</sup> /Pack	Palette Pack/Palette	Palette m <sup>2</sup> /Palette	Preis 2025 €/m <sup>2</sup> exkl. MwSt.
50	2081527	7.600 x 1.200	9,12	18	164,16	7,75
60*	2081691	6.400 x 1.200	7,68	18	138,24	9,30
80	2081535	4.800 x 1.200	5,76	18	103,68	12,40
100	2081523	4.000 x 1.200	4,80	18	86,40	15,50
120	2081534	3.200 x 1.200	3,84	18	69,12	18,60
140	2081524	2.800 x 1.200	3,36	18	60,48	21,70
160	2081525	2.500 x 1.200	3,00	18	54,00	24,80
180*	2136526	3.300 x 1.200	3,96	12	47,52	27,90
200*	2136524	3.000 x 1.200	3,60	12	43,20	31,00
220*	2136576	2.500 x 1.200	3,00	12	36,00	34,10
240*	2136550	2.300 x 1.200	2,76	12	33,12	37,20

\* auf Anfrage

# URSA SF 34 Spannfilz



Nicht brennbarer (A1), vielseitig einsetzbarer Glaswolle-Spannfilz aus österreichischem Recyclingglas zur Wärme- und Schalldämmung von Gebäuden.

**Bezeichnungsschlüssel:** MW-EN 13162-T3-MU1-AFr5  
**Produktart nach ÖNORM B 6000:** MW-WL

## Eigenschaften

- Nennwert der Wärmeleitfähigkeit  $\lambda_D = 0,034$  W/mK
- Brandverhalten: Euroklasse A1 (nicht brennbar)
- Hervorragender Schallschutz
- Markierungen als Schneidehilfe
- Diffusionsoffen

## Anwendungsbereiche

- Holzrahmenbauweise
- Zwischen- und Untersparrendämmung
- Oberste Geschoßdecke, nicht begehbar
- Zweischalige Blechdächer



Dicke mm	Artikel Nummer	Rollenabm. L x B (mm)	Paket m <sup>2</sup> /Pack	Palette Pack/Palette	Palette m <sup>2</sup> /Palette	Preis 2025 €/m <sup>2</sup> exkl. MwSt.
50	2081980	11.200 x 1.200	13,44	24	322,56	5,50
80	2082736	7.000 x 1.200	8,40	24	201,60	8,80
100	2081905	5.600 x 1.200	6,72	24	161,28	11,00
120	2081981	4.800 x 1.200	5,76	24	138,24	13,20
140	2081982	4.000 x 1.200	4,80	24	115,20	15,40
160	2081983	3.500 x 1.200	4,20	24	100,80	17,60
180	2081984	3.200 x 1.200	3,84	24	92,16	19,80
200	2081985	2.800 x 1.200	3,36	24	80,64	22,00
220*	2081986	2.500 x 1.200	3,00	24	72,00	24,20
240	2081987	2.300 x 1.200	2,76	24	66,24	26,40
260*	2135300	2.800 x 1.200	3,36	12	40,32	28,60
280*	2136521	2.500 x 1.200	3,00	12	36,00	30,80

\* auf Anfrage

# URSA SF 38

## Spannfilz

Nicht brennbarer (A1), vielseitig einsetzbarer Glaswolle-Spannfilz aus österreichischem Recyclingglas zur Wärme- und Schalldämmung von Gebäuden.

**Bezeichnungsschlüssel:** MW-EN 13162-T2-MU1-AF<sub>5</sub>  
**Produktart nach ÖNORM B 6000:** MW-WL

### Eigenschaften

- Nennwert der Wärmeleitfähigkeit  $\lambda_D = 0,038$  W/mK
- Brandverhalten: Euroklasse A1 (nicht brennbar)
- Hervorragender Schallschutz
- Markierungen als Schneidehilfe
- Diffusionsoffen

### Anwendungsbereiche

- Holzrahmenbauweise
- Zwischen- und Untersparrendämmung
- Oberste Geschoßdecke, nicht begehbar
- Zweischalige Blechdächer



Dicke mm	Artikel Nummer	Rollenabm. L x B (mm)	Paket m <sup>2</sup> /Pack	Palette Pack/Palette	Palette m <sup>2</sup> /Palette	Preis 2025 €/m <sup>2</sup> exkl. MwSt.
100	2082496	5.500 x 1.200	6,60	24	158,40	8,00
120	2082497	4.700 x 1.200	5,64	24	135,36	9,60
140	2082498	4.000 x 1.200	4,80	24	115,20	11,20
160	2082500	3.500 x 1.200	4,20	24	100,80	12,80
180	2081997	4.000 x 1.200	4,80	24	115,20	14,40
200	2081877	3.500 x 1.200	4,20	24	100,80	16,00
220*	2081998	3.200 x 1.200	3,84	24	92,16	17,60
240	2081999	3.000 x 1.200	3,60	24	86,40	19,20
260*	2144093	2.800 x 1.200	3,36	24	80,64	20,80
280*	2144069	2.600 x 1.200	3,12	24	74,88	22,40
300*	2144070	2.400 x 1.200	2,88	24	69,12	24,00
320*	2144075	2.200 x 1.200	2,64	24	63,36	25,60

\* auf Anfrage

# URSA SF 38 Untersparrenfilz



Nicht brennbarer (A1), vielseitig einsetzbarer Glaswoll -Spannfilz aus österreichischem Recyclingglas als Untersparrendämmung zur zusätzlichen Wärme- und Schalldämmung, z. B. bei Metallkonstruktionen.

**Bezeichnungsschlüssel:** MW-EN 13162-T2-MU1-AFr5  
**Produktart nach ÖNORM B 6000:** MW-WL

### Eigenschaften

- Nennwert der Wärmeleitfähigkeit  $\lambda_D = 0,038 \text{ W/mK}$
- Brandverhalten: Euroklasse A1 (nicht brennbar)
- Dämmstoffbreite von 415 mm für fugendichte Montage bei Metall-Unterkonstruktionen
- Diffusionsoffen

### Anwendungsbereiche

- Dämmung unter den Sparren/Tragkonstruktion



Dicke mm	Artikel Nummer	Rollenabm. L x B (mm)	Paket m <sup>2</sup> /Pack	Palette Pack/Palette	Palette m <sup>2</sup> /Palette	Preis 2025 €/m <sup>2</sup> exkl. MwSt.
50+50* (100)	2143878	6 x 5.500 x 415	13,70	30	410,85	4,25
100 *(50+50)	2143878	3 x 5.500 x 415	6,85	30	205,43	8,50

\* auf Anfrage

# URSA TWF 1 DUETT Trennwandfilz



Nicht brennbarer (A1) Glaswolle-Dämmfilz aus österreichischem Recyclingglas zur Wärme- und Schalldämmung von Metallständerwänden und Vorsatzschalen. URSA TWF 1 DUETT sind Dämmfilze mit zwei Lagen gleicher Dicke in einer Verpackung, die gemeinsam oder einzeln verarbeitet werden können.

**Bezeichnungsschlüssel:** MW-EN 13162-T2-MU1-AF,5  
**Produktart nach ÖNORM B 6000:** MW-WL

### Eigenschaften

- Nennwert der Wärmeleitfähigkeit  $\lambda_D = 0,039 \text{ W/mK}$
- Brandverhalten: Euroklasse A1 (nicht brennbar)
- Hervorragender Schallschutz
- Markierungen als Schneidehilfe
- Diffusionsoffen

### Anwendungsbereiche

- Trockenbausysteme mit Profilabstand 625 mm



Dicke mm	Artikel Nummer	Rollenabm. L x B (mm)	Paket m <sup>2</sup> /Pack	Palette Pack/Palette	Palette m <sup>2</sup> /Palette	Preis 2025 €/m <sup>2</sup> exkl. MwSt.
50+50 (100)	2081872	2x7.500 x 2x625	18,75	30	562,50	3,50
75+75	2082197	2x5.000 x 2x625	12,50	30	375,00	5,25
100 (50+50)	2081872	7.500 x 2x625	9,38	30	281,25	7,00



# URSA DF 38h

## Fassadenkassettendämmbahn



Durchgehend wasserabweisender (hydrophobiert), nicht brennbarer (A1), hochdämmender Glaswolle-Dämmfilz aus österreichischem Recyclingglas zur Wärme- und Schalldämmung von Metallkassetten.

**Bezeichnungsschlüssel:** MW-EN 13162-T2-MU1-WL(P)-AFr5  
**Produktart nach ÖNORM B 6000:** MW-WL

### Eigenschaften

- Nennwert der Wärmeleitfähigkeit  $\lambda_D = 0,038$  W/mK
- Brandverhalten: Euroklasse A1 (nicht brennbar)
- Hervorragender Schallschutz
- Durchgehend hydrophobiert
- Diffusionsoffen

### Anwendungsbereiche

- Metallkassetten (Industriefassaden)
- Metallständerkonstruktionen mit Abstand 600 mm
- Holzriegelbauweise
- Holzkonstruktionen mit Ständerabstand 590 mm
- Oberste Geschoßdecken, nicht begehbar



Dicke mm	Artikel Nummer	Rollenabm. L x B (mm)	Paket m <sup>2</sup> /Pack	Palette Pack/Palette	Palette m <sup>2</sup> /Palette	Preis 2025 €/m <sup>2</sup> exkl. MwSt.
80*	2081474	9.000 x 2 x 600	10,80	18	194,40	7,20
100*	2082008	7.000 x 2 x 600	8,40	24	201,60	9,00
120*	2082009	6.000 x 2 x 600	7,20	24	172,80	10,80
140*	2082010	5.000 x 2 x 600	6,00	24	144,00	12,60
160*	2081475	4.500 x 2 x 600	5,40	18	97,20	14,40
180*	2081504	4.000 x 2 x 600	4,80	18	86,40	16,20
200*	2081688	3.500 x 2 x 600	4,20	18	75,60	18,00

\* auf Anfrage

# URSA DF 39 und DF 39 DUETT Dämmfilz



Nicht brennbarer (A1) Glaswolle-Dämmfilz aus österreichischem Recyclingglas zur Wärme- und Schalldämmung von Gebäuden. URSA DF 39 DUETT sind Dämmfilze mit zwei Lagen gleicher Dicke in einer Verpackung, die gemeinsam oder einzeln verarbeitet werden können.



**Bezeichnungsschlüssel:** MW-EN 13162-T2-MU1-AF,5

**Produktart nach ÖNORM B 6000:** MW-WL

## Eigenschaften

- Nennwert der Wärmeleitfähigkeit  $\lambda_D = 0,039 \text{ W/mK}$
- Brandverhalten: Euroklasse A1 (nicht brennbar)
- Hervorragender Schallschutz
- Markierungen als Schneidehilfe
- Diffusionsoffen

## Anwendungsbereiche

- Oberste Geschoßdecke, nicht begehbar
- Holzrahmenbauweise
- zweischalige Blechdächer

Dicke mm	Artikel Nummer	Rollenabm. L x B (mm)	Paket m <sup>2</sup> /Pack	Palette Pack/Palette	Palette m <sup>2</sup> /Palette	Preis 2025 €/m <sup>2</sup> exkl. MwSt.
50+50 (100)	2082192	2x7.500 x 1.200	18,00	30	540,00	3,50
60+60 (120)	2082188	2x6.200 x 1.200	14,88	30	446,40	4,20
80+80 (160)	2082214	2x4.700 x 1.200	11,28	30	338,40	5,60
100 (50+50)	2082192	7.500 x 1.200	9,00	30	270,00	7,00
120 (60+60)	2082188	6.200 x 1.200	7,44	30	223,20	8,40
140	2081937	5.400 x 1.200	6,48	30	194,40	9,80
160 (80+80)	2082214	4.700 x 1.200	5,64	30	169,20	11,20
180	2081940	4.200 x 1.200	5,04	30	151,20	12,60
200	2081941	3.700 x 1.200	4,44	30	133,20	14,00
220	2082156	3.400 x 1.200	4,08	30	122,40	15,40
240	2081942	3.100 x 1.200	3,72	30	111,60	16,80
260*	2144073	2.900 x 1.200	3,48	24	83,52	18,20
280*	2144067	2.700 x 1.200	3,24	24	77,76	19,60
300*	2144074	2.500 x 1.200	3,00	24	72,00	21,00

\* auf Anfrage

# Austroflex Glaswolle-Lamellenmatten

Lamellenmatten aus hochwertiger Glaswolle auf einer reißfesten, gitternetzverstärkten Reinaluminiumfolie kaschiert, Glaswolle mit stehender Faserausrichtung.

## Eigenschaften

- Nennwert der Wärmeleitfähigkeit  
 $\lambda_D = 0,036 \text{ W/(mK)}$  bei  $+10^\circ \text{ C}$  nach EN 12667
- Nennwert der Wärmeleitfähigkeit  
 $\lambda_D = 0,040 \text{ W/(mK)}$  bei  $+40^\circ \text{ C}$  nach EN 12667
- Nennwert der Wärmeleitfähigkeit  
 $\lambda_D = 0,044 \text{ W/(mK)}$  bei  $+50^\circ \text{ C}$  nach ISO 8497
- Brandklasse: Euroklasse A2-s1, d0 (nicht brennbar) nach EN 13501-1
- Anwendungstemperatur:  $\leq 300^\circ \text{ C}$  nach DIN EN 14706
- Anwendungstemperatur auf der Kaschierung:  $\leq 80^\circ \text{ C}$  nach DIN EN 14706

## Anwendungsbereiche

- Warm- und Heißwasserleitungen, Behälter, Kessel, Lüftungs- und Klimakanäle  
Vertrieb über Armacell Austria GmbH  
office.austroflex@armacell.com · Tel: 0043 (0)4257 3345-0

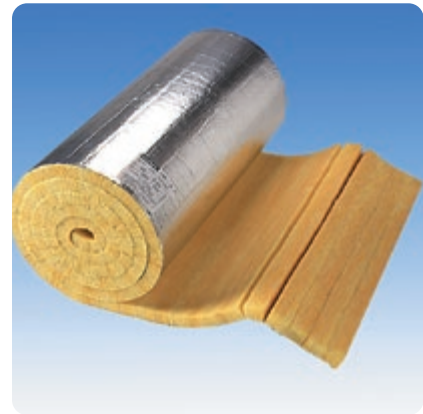

Dicke mm	Artikel Nummer	Rollenabm. L x B (mm)	Inhalt m <sup>2</sup> /Sack
25	060LAM025005	10.000 x 500	10
30	060LAM030005	8.000 x 500	8
40	060LAM040005	6.000 x 500	6
50	060LAM050005	5.000 x 500	5
60	060LAM060005	4.000 x 500	4
70	060LAM070005	3.500 x 500	3,5
80	060LAM080005	3.500 x 500	3,5
100	060LAM100005	3.000 x 500	3

# Dämmstoffmesser

Dämmstoffmesser für sämtliche Mineralfaserdämmstoffe.

Artikel Nummer	Preis 2025 €/Stk. exkl. MwSt.
6000029	35,00



# Vorteile von URSA Glaswolle und URSA Mineralwolle

- URSA Glaswolle und URSA Mineralwolle werden besonders nachhaltig aus bis zu 80% österreichischem Recyclingglas und natürlichen Mineralien hergestellt.
- URSA Glaswolle und URSA Mineralwolle sind frei von Lösungsmitteln und Brandschutzmitteln, enthalten keine Pestizide, keine Insektizide und schimmeln nicht.
- URSA Glaswolle und URSA Mineralwolle sind nach dem Gebäuderückbau zu 100% recycelbar und schonen dadurch die Ressourcen.
- Zerstörungsfrei ausgebaute URSA Mineralwolle-Platten sind als Dämmstoff wiederverwendbar und schließen so den Produktkreislauf im Bauwesen.



## Dicke

Die Dicke wird als Nenndicke dN angegeben. Das Produkt wird einer Toleranzklasse zugeordnet.

### Grenzabmaß für die Dicke

Toleranzklasse	Grenzabweichungen von der Nenndicke	
T1	-5% oder -5 mm *	Überschreitung zulässig
T2	-5% oder -5 mm *	+15% oder +15 mm **
T3	-3% oder -3 mm *	+10% oder +10 mm **
T4	-3% oder -3 mm *	+5% oder +5 mm **
T5	-1% oder -1 mm *	+3 mm
T6	-5% oder -1 mm *	+15% oder +3 mm *
T7	0	+10% oder +2 mm *

\* Der größere numerische Wert ist maßgebend

\*\* Der kleinere numerische Wert ist maßgebend

### Produktarten von Mineralwolle gemäß ÖNORM B6000

- MW-WL: Mineralwolle in leichter Ausführung, Rollenware, nicht druckbelastbar
- MW-W: Mineralwolle, nicht druckbelastbar
- MW-WF: Mineralwolle in fester Ausführung, nicht druckbelastbar
- MW-WV: Mineralwolle, Druckfestigkeit  $\geq 5$  kPa
- MW-WD: Mineralwolle, Druckfestigkeit  $\geq 20$  kPa
- MW-T: Mineralwolle für die Trittschalldämmung.
- MW-PT: Mineralwolle als Putzträgerplatte
- MW-PTL: Mineralwolle als Putzträgerplatte (Lamellenplatte)

## Wasserdampfdiffusion

Der Wert gibt an, um wie viel das Material gegenüber Wasserdampf dichter ist als eine gleich dicke, ruhende Luftschicht. URSA Glaswolle-Dämmung und URSA Mineralwolle-Dämmung ist diffusionsoffen ( $\mu = 1$ ) und damit durchlässig wie Luft zu bewerten.

## Langzeitige Wasseraufnahme

Kein Prüfergebnis darf bei langzeitigem teilweisem Eintauchen  $3,0 \text{ kg/m}^2$  überschreiten (siehe EN 12087). URSA Glaswolle und URSA Mineralwolle, die mit Feuchte in Berührung kommen kann, ist in ihrer Eigenschaft durchgehend wasserabweisend ausgerüstet (hydrophobiert).

## Zugfestigkeit senkrecht zur Plattenebene

Die Zugfestigkeit senkrecht zur Plattenebene ist nach EN 1607 zu bestimmen und wird in kPa angegeben. Der Wert ist bei Beschichtung der Platte mit Putz zu beachten.

## Druckspannung

Die Druckspannung bei 10 % Stauchung ist nach EN 826 zu bestimmen und wird in kPa angegeben. Der Wert ist bei Beschichtung der Platte mit Putz oder beim Einlegen in die Schalung zu beachten.

# CE Bezeichnungsschlüssel nach ÖNORM EN 13162

Die Anwendungsmöglichkeiten des Dämmstoffes ergeben sich aus den zusätzlichen Angaben zu den Produkteigenschaften. Diese Eigenschaften sind in einem Bezeichnungsschlüssel dargestellt. Dieser Bezeichnungsschlüssel ist Bestandteil der CE-Kennzeichnung.

Das nachstehende Beispiel zeigt einen beispielhaften Bezeichnungsschlüssel für URSA Glaswolle und URSA Mineralwolle:

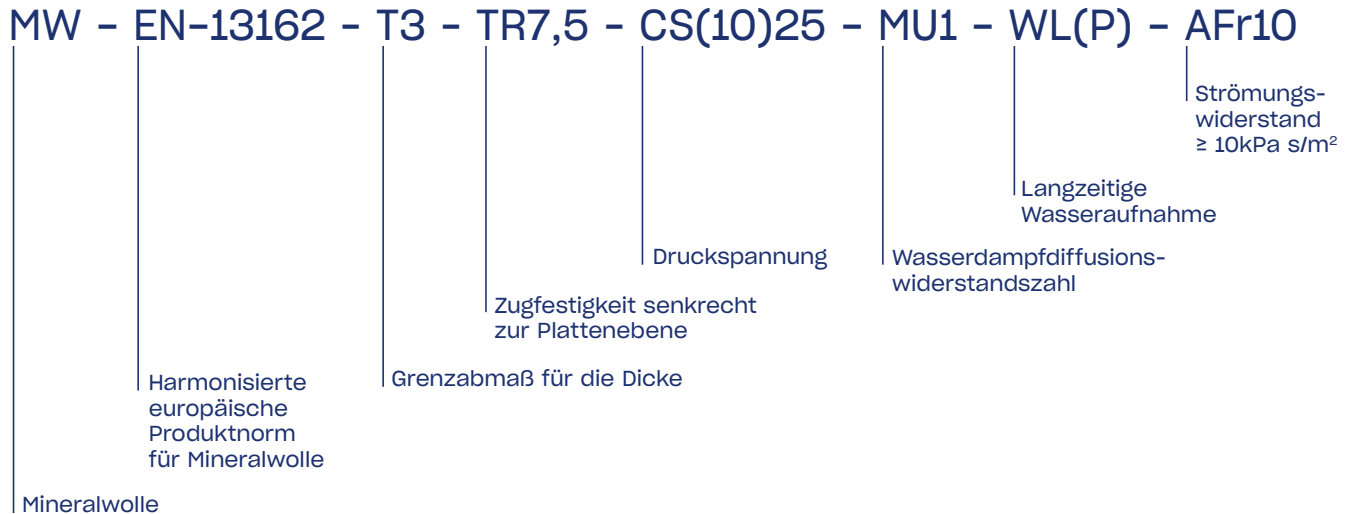

## Wärmeschutz

### Wärmeleitfähigkeit oder Lambda-Wert ( $\lambda$ -Wert)

Die Wärmeleitfähigkeit  $\lambda$  ist eine Eigenschaft des Baustoffes und beschreibt die Wärmemenge, die in 1 s durch eine 1 m dicke und 1 m<sup>2</sup> große Stoffschicht fließt, wenn der Temperaturunterschied 1 K beträgt. Die Wärmeleitfähigkeit  $\lambda$  wird nach ÖNORM EN 13162 bestimmt und als Nennwert angegeben. Dabei gilt: Der Wärmeschutz ist umso besser, je kleiner der  $\lambda$ -Wert des Baustoffes ist.

### Wärmedurchgangskoeffizient oder U-Wert

Der Wärmedurchgangskoeffizient ist ein spezifischer Kennwert eines Bauteils und beschreibt, welche Leistung pro m<sup>2</sup> des Bauteils auf einer Seite benötigt wird, um eine Temperaturdifferenz von 1 °C aufrecht zu erhalten. Es wird im Wesentlichen durch die Wärmeleitfähigkeit und Dicke der Stoffe bestimmt. Dabei gilt: Die Wärmedämmeigenschaft ist umso besser, je niedriger der U-Wert eines Bauteils ist.

Bei der Berechnung des U-Wertes sind die Wärmeübergangswiderstände nach ÖNORM EN ISO 6946 enthalten.

## Brandschutz

### Brandverhalten

Das Brandverhalten ist eine Eigenschaft eines Baustoffes und wird in Klassen von A1 bis F angegeben. URSA Mineralwolle ist nicht brennbar (A1; A2, s1-d0) und erfüllt damit die höchsten Anforderungen der OIB-Richtlinie 2.

### Feuerwiderstand

Der Feuerwiderstand ist eine charakteristische Leistungseigenschaft eines Bauteils und beschreibt, wie lange dieses ein gefordertes Schutzziel erfüllt. Am häufigsten werden im Bauwesen die Leistungen R-Tragfähigkeit, E- Raumabschluss und I- Wärmedämmung beschrieben. Die Ziffer gibt die Zeitdauer in Minuten an, über den die Leistung aufrechterhalten wird.

## Schallschutz

### Strömungswiderstand

Der Wert des Strömungswiderstandes wird in Stufen von 1 kPa x s/m<sup>2</sup> angegeben. Für die Luftschalldämmung bei zweischaligen Bauteilen ist der Einsatz weichfedernder, schalldämmender Einlagen mit einem längenspezifischen Strömungswiderstand  $\geq 5 \text{ kPa}\cdot\text{s/m}^2$  erforderlich.

### Dynamische Steifigkeit $s'$ (MN/m<sup>3</sup>) SDI

Die dynamische Steifigkeit beschreibt die „federnden“ Eigenschaften des Dämmstoffes. Je geringer die dynamische Steifigkeit, desto besser ist die Trittschalldämmung.

## URSA Luftdichtheit- und Feuchteschutzsysteme

Die URSA SECO Systemkomponenten bilden eine luftdichte Gebäudehülle und schützen die Bauteile zuverlässig vor Feuchteschäden. Zusammen mit den nachhaltigen URSA Glas- und Mineralwolle-Dämmstoffen sorgen sie für wärmebrückenfreie Konstruktionen, reduzieren den Energieverbrauch und schaffen das ganze Jahr über ein angenehmes Raumklima.

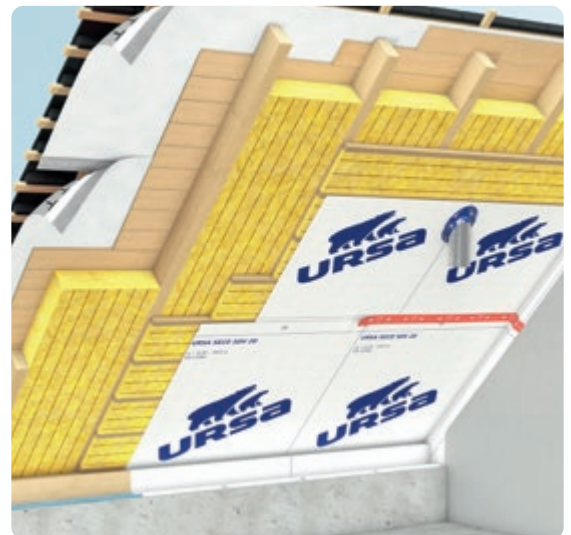

Einfache Handhabung



Feuchteschutz



Luftdichtheit

# URSA SECO SD 2 Dampfbremse



Dampfbremse mit fixem  $s_d$ -Wert, Strichmarkierung als Verlegehilfe.

### Eigenschaften

- Diffusionsäquivalente Luftschichtdicke:  $s_d$ -Wert 2 m
- CE-geprüft nach DIN EN 13984
- Lösungsmittelfrei (Ecode 1 plus)
- Hochreißfest
- Luftdicht in der Fläche

### Anwendungsbereiche\*

- Steildach
- Oberste Geschoßdecke
- Holzrahmenbauweise
- Trockenbaukonstruktionen

\* Bauteilberechnung mittels entsprechender Bauphysiksoftware wird empfohlen



Artikel Nummer	Rollenabm. L x B (m)	Gewicht g/m <sup>2</sup>	$s_d$ -Wert m	Rolle m <sup>2</sup> /Rolle	Palette Rollen/Palette	Palette m <sup>2</sup> /Palette	Preis 2025 €/m <sup>2</sup> exkl. MwSt.
7040912	50 x 1,5	ca. 110	ca. 2	75,00	20	1.500,00	2,60

# URSA SECO SDV Plus Dampfbremse



Dampfbremse mit variablem  $s_d$ -Wert und Rücktrocknungseffekt, Strichmarkierung als Verlegehilfe.

### Eigenschaften

- Diffusionsäquivalente Luftschichtdicke:  $s_d$ -Wert 0,20-20 m
- CE-geprüft nach DIN EN 13984
- Lösungsmittelfrei (Ecode 1 plus)
- Polyamidfolie mit Spezialvlies
- Feuchtevariabel und hochreißfest
- Luftdicht in der Fläche

### Anwendungsbereiche\*

- Steildach
- Holzrahmenbauweise
- Trockenbaukonstruktionen

\* Bauteilberechnung mittels entsprechender Bauphysiksoftware wird empfohlen



Artikel Nummer	Rollenabm. L x B (m)	Gewicht g/m <sup>2</sup>	$s_d$ -Wert m	Rolle m <sup>2</sup> /Rolle	Palette Rollen/Palette	Palette m <sup>2</sup> /Palette	Preis 2025 €/m <sup>2</sup> exkl. MwSt.
7043158	20 x 1,5	ca. 70	0,20 bis 20	30,00	63	1.890,00	4,30

## URSA SECO KA Haftklebeband



### Eigenschaften

- Einseitiges Klebeband auf LDPE-Folie mit extrem hoher Klebekraft
- Dehnfähig zur Aufnahme von geringen Bauteilbewegungen
- Lösungsmittelfrei
- Temperaturbeständigkeit -40°C bis +100°C
- Verarbeitungstemperatur ≥ 5°C
- bis zu 6 Monate UV-beständig

### Anwendungsbereiche

- Luftdichte Verklebung der URSA Dampfbremsen im Innenbereich
- Luftdichter Anschluss von URSA Dampfbremsen an angrenzende Bauteile und Durchdringungen im Innenbereich
- Verklebung von Unterspann- und Unterdeckbahnen, Vliesen
- Haftet auf korrosionsfreie Metalloberflächen und Holzwerkstoffplatten mit fester Oberfläche, z.B. OSB-Platten

Artikel Nummer	Rollenabm. L x B (m)	Karton Rollen/Karton	Palette Kartons/Palette	Preis 2025 €/Rolle exkl. MwSt.
7038591	25 x 0,06	10	42	24,00

## URSA SECO KP Haftklebeband



### Eigenschaften

- Einseitiges Klebeband auf Spezialpapier mit hoher Klebekraft
- Sehr hohe Endfestigkeit
- Lösungsmittelfrei
- Temperaturbeständigkeit -40°C bis +100°C
- Verarbeitungstemperatur ≥ 5°C
- Bis zu 6 Monate UV-beständig

### Anwendungsbereiche

- luftdichte Verklebung der URSA Dampfbremsen im Innenbereich
- luftdichter Anschluss von URSA Dampfbremsen an angrenzende Ho mit fester Oberfläche (z.B. OSB-Platten) und korrosionsfreien Metal

Artikel Nummer	Rollenabm. L x B (m)	Karton Rollen/Karton	Palette Kartons/Palette	Preis 2025 €/Rolle exkl. MwSt.
7038606	40 x 0,06	8	42	40,00

## URSA SECO DKS Dichtklebstoff für innen und außen



### Eigenschaften

- Selbstklebend
- Dauerhaft elastisch
- Lösungsmittelfrei
- Temperaturbeständigkeit - 30 °C bis + 80 °C
- Verarbeitungstemperatur - 5 °C bis + 40 °C

### Anwendungsberieche

- Luftdichte Anschlüsse der URSA Dampfbremsen an bauübliche Untergründe angrenzender Bauteile, wie z.B. Mauerwerk, Putz, Beton, Gipsbauplatten, Holz und Metall
- zusätzliche Sicherheit bei Durchdringungen der URSA Dampfbremsen wie z.B. Elektroleitungen, Rohrdurchführungen im Innenbereich

Artikel Nummer	Inhalt ml/Kartusche	Karton Kartuschen/Karton	Palette Kartons/Palette	Preis 2025 €/Kartusche exkl. MwSt.
7043167	310,00	12	96	12,50



# Materialbedarf für Steildächer



Nr.	Produkt	Faktor x Dachfläche*	Materialbedarf*	Inhalt pro Einheit
1	URSA Mineral- und Glaswolle	0,9 x ..... m <sup>2</sup>	..... m <sup>2</sup>	variabel
2	URSA SECO SD 2 Dampfbremse (B x L: 1,5 m x 50 m)	1,2 x ..... m <sup>2</sup>	..... m <sup>2</sup>	(75 m <sup>2</sup> /Rolle)
3	URSA SECO KP Haftklebeband	0,6 x ..... m <sup>2</sup>	..... lfm	(40 lfm/Rolle)
4	URSA SECO KA Haftklebeband	0,2 x ..... m <sup>2</sup>	..... lfm	(25 lfm/Rolle)
5	URSA SECO DKS Dichtklebstoff	0,06 x ..... m <sup>2</sup>	..... Kartusche(n)	(310 ml/Kartusche)

\* durchschnittliche Menge

Alle Fotos sind Symbolfotos. Farben können im Einzelfall abweichen.

## Der Dämmstoff für druckfeste Lösungen

URSA XPS Dämmplatten überzeugen durch ihre sehr gute Wärmedämmfähigkeit, hohe Druckfestigkeit und geringe Wasseraufnahme. Sie sind daher besonders geeignet für außenliegende und hoch druckfeste Anwendungen, wie z. B. Perimeterdämmung oder Dämmung im Umkehrdach. URSA XPS Dämmplatten gibt es in verschiedenen Dicken von 20 bis 300 mm, mit unterschiedlichen Kantenausbildungen und Oberflächen, für eine bessere Haftung in Verbindung mit Beton, Mörtel und Bauklebern. URSA XPS ist bauphysikalisch optimiert, wirtschaftlich und einfach verarbeitbar.



Produkt ist  
deklariert und  
validiert

Datenbank für ökologisches Bauen und Sanieren



### Erläuterungen zur Produktbezeichnung:

- N CO<sub>2</sub>-geschäumt; Zellgas Luft
- PZ Oberfläche: gewaffelt
- R Oberfläche: beidseitig angeraut
- I Gerade Kante
- L Allseitiger Stufenfalz



Ausgezeichnete  
Wärmedämmung



Feuchte-  
unempfindlich



Hohe  
Druckfestigkeit



Einfache  
Handhabung



Energiesparend



Umweltfreundlich



Recyclebar

# URSA XPS ECO N-III-L

Druckfeste Hartschaumplatte aus extrudiertem Polystyrol, geschäumt mit CO<sub>2</sub>, enthält Luft als Zellgas.

## Bezeichnungsschlüssel:

XPS-EN13164-T1-CS(10/Y)300-DS(70,90)-DLT(2)5-CC(2/1,5/50)130-TR200-WD(V)1- WL(T)0,7-FTCD1-FTCI2-MU150-SS200

**Produktart nach ÖNORM B 6000:** XPS-G 30

**Druckfestigkeit bei 10% Stauchung:** 300 kPa

**Brandverhalten:** Euroklasse E

## Eigenschaften

- allseitiger Stufenfalz (L)
- glatte Oberfläche

## Anwendungsbereiche

- Warmdach
- Umkehrdach
- Oberste Geschoßdecke
- Perimeterdämmung, auch unter lastabtragender Fundamentplatte
- Innendämmung Boden



Dicke mm	Artikel Nummer	Plattenabm. L x B (mm)	λ <sub>D</sub> -Wert W/mK	Paket Platten/ Pack	Paket m <sup>2</sup> / Pack	Palette Pack/ Palette	Palette m <sup>2</sup> / Palette	Palette m <sup>3</sup> / Palette	Preis 2025 €/m <sup>3</sup> exkl. MwSt.
30	2144622	1.250 x 600	0,031	12	9,00	14	126,00	3,78	300,00
40	2144623	1.250 x 600	0,031	9	6,75	14	94,50	3,78	300,00
50	2144624	1.250 x 600	0,032	8	6,00	12	72,00	3,60	300,00
60	2144625	1.250 x 600	0,033	6	4,50	14	63,00	3,78	300,00
80	2144626	1.250 x 600	0,034	5	3,75	12	45,00	3,60	300,00
100	2144627	1.250 x 600	0,032	4	3,00	12	36,00	3,60	300,00
120	2144628	1.250 x 600	0,033	3	2,25	14	31,50	3,78	320,00
140	2144629	1.250 x 600	0,034	3	2,25	12	27,00	3,78	330,00
160	2144630	1.250 x 600	0,034	2	1,50	16	24,00	3,84	330,00
180	2144631	1.250 x 600	0,034	2	1,50	14	21,00	3,78	350,00
200	2144632	1.250 x 600	0,036	2	1,50	12	18,00	3,60	350,00
220*	2144633	1.250 x 600	0,036	2	1,50	12	18,00	3,96	380,00
240*	2144634	1.250 x 600	0,036	2	1,50	10	15,00	3,60	380,00

\* auf Anfrage

# URSA XPS N-V-L

Hochdruckfeste Hartschaumplatte aus extrudiertem Polystyrol, geschäumt mit CO<sub>2</sub>, enthält Luft als Zellgas.

**Bezeichnungsschlüssel:**

XPS-EN13164-T1-CS(10/Y)500-DS(70,90)- DLT(2)5-CC(2/1,5/50)180-TR200-WD(V)2- WL(T)0,7-FTCD1- TC12-MU150-SS200

**Produktart nach ÖNORM B 6000:** XPS-G 50

**Druckfestigkeit bei 10% Stauchung:** 500 kPa

**Brandverhalten:** Euroklasse E

**Eigenschaften**

- allseitiger Stufenfalz (L)
- glatte Oberfläche

**Anwendungsbereiche**

- Warmdach
- Umkehrdach, Parkdecks
- Oberste Geschoßdecke
- Perimeterdämmung, auch unter lastabtragender Fundamentplatte
- Innendämmung Boden



Dicke mm	Artikel Nummer	Plattenabm. L x B (mm)	λ <sub>D</sub> -Wert W/mK	Paket Platten/ Pack	Paket m <sup>2</sup> / Pack	Palette Pack/ Palette	Palette m <sup>2</sup> / Palette	Palette m <sup>3</sup> / Palette	Preis 2025 €/m <sup>3</sup> exkl. MwSt.
50	2141372	1.250 x 600	0,033	8	6,00	12	72,00	3,60	380,00
60	2144978	1.250 x 600	0,033	6	4,50	14	63,00	3,78	380,00
80	2141375	1.250 x 600	0,034	5	3,75	12	45,00	3,60	380,00
100	2143447	1.250 x 600	0,033	4	3,00	12	36,00	3,60	380,00
120	2143448	1.250 x 600	0,033	3	2,25	14	31,50	3,78	390,00
140	2140269	1.250 x 600	0,034	3	2,25	12	27,00	3,78	400,00
160	2144979	1.250 x 600	0,034	2	1,50	16	24,00	3,84	400,00
180*	2140284	1.250 x 600	0,035	2	1,50	14	21,00	3,78	420,00
200	2140299	1.250 x 600	0,035	2	1,50	12	18,00	3,60	420,00

\* auf Anfrage

## URSA XPS N-VII-L

Extrem hochdruckbelastbare Hartschaumplatte aus extrudiertem Polystyrol, geschäumt mit CO<sub>2</sub>, enthält Luft als Zellgas.

### Bezeichnungsschlüssel:

XPS-EN13164-T1-CS(10/Y)700-DS(70,90)-DLT(2)5-CC(2/1,5/50)250-TR200-WD(V)2- WL(T)0,7-FTCD1-TCI2-MU150-SS200

**Produktart nach ÖNORM B 6000:** XPS-G 70

**Druckfestigkeit bei 10% Stauchung:** 700 kPa

**Brandverhalten:** Euroklasse E

### Eigenschaften

- allseitiger Stufenfalz (L)
- glatte Oberfläche

### Anwendungsbereiche

- Warmdach
- Umkehrdach, Parkdecks
- Oberste Geschosßdecke
- Perimeterdämmung, auch unter lastabtragender Fundamentplatte
- Innendämmung Boden



Dicke mm	Artikel Nummer	Plattenabm. L x B (mm)	$\lambda_D$ -Wert W/mK	Paket Platten/ Pack	Paket m <sup>2</sup> /Pack	Palette Pack/ Palette	Palette m <sup>2</sup> / Palette	Palette m <sup>3</sup> / Palette	Preis 2025 €/m <sup>3</sup> exkl. MwSt.
50	2144221	1.250 x 600	0,033	8	6,00	12	72,00	3,60	500,00
60	2143695	1.250 x 600	0,033	6	4,50	12	63,00	3,78	500,00
80	2144787	1.250 x 600	0,034	5	3,75	12	45,00	3,60	500,00
100	2144222	1.250 x 600	0,035	4	3,00	12	36,00	3,60	500,00
120	2141132	1.250 x 600	0,034	3	2,25	14	31,50	3,78	520,00
140	2140300	1.250 x 600	0,034	3	2,25	12	27,00	3,78	520,00
160	2144977	1.250 x 600	0,034	2	1,50	16	24,00	3,84	550,00
180*	2140312	1.250 x 600	0,036	2	1,50	14	21,00	3,78	550,00
200	2140313	1.250 x 600	0,036	2	1,50	12	18,00	3,60	550,00

\* auf Anfrage

## URSA XPS ECO N-R-I

Hartschaumplatte aus extrudiertem Polystyrol, geschäumt mit CO<sub>2</sub>, enthält Luft als Zellgas.

### Bezeichnungsschlüssel:

XPS-EN-13164-T1-CS(10/Y)300-DS(70,90)-DLT(2)5-TR200-MU150

**Produktart nach ÖNORM B 6000:** XPS-R

**Druckfestigkeit bei 10% Stauchung:** 300 kPa

**Brandverhalten:** Euroklasse E

### Eigenschaften

- gerade Kante (i)
- Oberfläche beidseitig angeraut

### Anwendungsbereiche

- Wärmebrückendämmung



Dicke mm	Artikel Nummer	Plattenabm. L x B (mm)	$\lambda_D$ -Wert W/mK	Paket Platten/ Pack	Paket m <sup>2</sup> / Pack	Palette Pack/ Palette	Palette m <sup>2</sup> / Palette	Palette m <sup>3</sup> / Palette	Preis 2025 €/m <sup>3</sup> exkl. MwSt.
20	2144615	1.250 x 600	0,031	22	16,50	12	198,00	3,96	350,00

# URSA XPS ECO PLUS N-III-PZ-I

Hartschaumplatte aus extrudiertem Polystyrol, geschäumt mit CO<sub>2</sub>, enthält Luft als Zellgas.

## Bezeichnungsschlüssel 30 mm - 80 mm:

XPS-EN13164-T1-CS(10/Y)300-DS(70,90)- DLT(2)5-TR200-WL(T)0,7-MU100-SS200

## Bezeichnungsschlüssel 100 mm - 240 mm:

XPS-EN13164-T1-CS(10/Y)300-DS(70,90)- DLT(2)5-TR200-WL(T)1,5-MU100-SS200

**Produktart nach ÖNORM B 6000:** XPS-R

**Druckfestigkeit bei 10% Stauchung:** 300 kPa

**Brandverhalten:** Euroklasse E

## Eigenschaften

- gerade Kante (j)
- Oberfläche beidseitig gewaffelt

## Anwendungsbereiche

- Sockeldämmung, verputzbar
- Wärmebrückendämmung



Dicke mm	Artikel Nummer	Plattenabm. L x B (mm)	λ <sub>0</sub> -Wert W/mK	Paket Platten/ Pack	Paket m <sup>2</sup> / Pack	Palette Pack/ Palette	Palette m <sup>2</sup> / Palette	Palette m <sup>3</sup> / Palette	Preis 2025 €/m <sup>3</sup> inkl. MwSt.
30	2144648	1.250 x 600	0,031	12	9,00	14	126,00	3,78	320,00
40	2144649	1.250 x 600	0,031	9	6,75	14	94,50	3,78	320,00
50	2144650	1.250 x 600	0,032	8	6,00	12	72,00	3,60	320,00
60	2144651	1.250 x 600	0,033	6	4,50	14	63,00	3,78	320,00
80	2144652	1.250 x 600	0,034	5	3,75	12	45,00	3,60	320,00
100	2144653	1.250 x 600	0,032	4	3,00	12	36,00	3,60	320,00
120	2144654	1.250 x 600	0,033	3	2,25	14	31,50	3,78	330,00
140	2144655	1.250 x 600	0,034	3	2,25	12	27,00	3,78	350,00
160	2144656	1.250 x 600	0,034	2	1,50	16	24,00	3,84	350,00
180	2144657	1.250 x 600	0,034	2	1,50	14	21,00	3,78	380,00
200	2144658	1.250 x 600	0,036	2	1,50	12	18,00	3,60	380,00
220*	2144659	1.250 x 600	0,036	2	1,50	12	18,00	3,96	400,00
240*	2144660	1.250 x 600	0,036	2	1,50	10	15,00	3,60	400,00

\* auf Anfrage

## URSA XPS ECO N-III-I

Druckfeste Hartschaumplatte aus extrudiertem Polystyrol, geschäumt mit CO<sub>2</sub>, enthält Luft als Zellgas.

### Bezeichnungsschlüssel:

XPS-EN13164-T1-CS(10/Y)300-DS(70,90)-DLT(2)5-CC(2/1,5/50)130-TR200-WD(V)1- WL(T)0,7-FTCD1-FTCI2-MU150-SS200

**Produktart nach ÖNORM B 6000:** XPS-G 30

**Druckfestigkeit bei 10% Stauchung:** 300 kPa

**Brandverhalten:** Euroklasse E

### Eigenschaften

- gerade Kante (i)
- glatte Oberfläche

### Anwendungsbereiche

- Innendämmung Boden unter lastverteilendem Fußboden



Dicke mm	Artikel Nummer	Plattenabm. L x B (mm)	λ <sub>D</sub> -Wert W/mK	Paket Platten/ Pack	Paket m <sup>2</sup> / Pack	Palette Pack/ Palette	Palette m <sup>2</sup> / Palette	Palette m <sup>3</sup> / Palette	Preis 2025 €/m <sup>3</sup> exkl. MwSt.
30	2144616	1.250 x 600	0,031	12	9,00	14	126,00	3,78	300,00
40	2144617	1.250 x 600	0,031	9	6,75	14	94,50	3,78	300,00
50	2144618	1.250 x 600	0,032	8	6,00	12	72,00	3,60	300,00
60	2144619	1.250 x 600	0,033	6	4,50	14	63,00	3,78	300,00
80	2144620	1.250 x 600	0,034	5	3,75	12	45,00	3,60	300,00
100	2144621	1.250 x 600	0,032	4	3,00	12	36,00	3,60	300,00

## URSA XPS ECO N-III-E

Druckfeste Hartschaumplatte aus extrudiertem Polystyrol, geschäumt mit CO<sub>2</sub>, enthält Luft als Zellgas.

### Bezeichnungsschlüssel:

XPS-EN13164-T1-CS(10/Y)300-DS(70,90)-DLT(2)5-CC(2/1,5/50)130-TR200-WD(V)1- WL(T)0,7-FTCD1-FTCI2-MU150-SS200

**Produktart nach ÖNORM B 6000:** XPS-G 30

**Druckfestigkeit bei 10% Stauchung:** 300 kPa

**Brandverhalten:** Euroklasse E

### Eigenschaften

- allseitig Nut-Feder Kante (E)
- glatte Oberfläche

### Anwendungsbereiche

- Innendämmung Boden unter lastverteilendem Fußboden
- Umkehrdach
- Wände und Decken von landwirtschaftlichen Gebäuden (z.B. Tierställe, Lagerhallen)



Dicke mm	Artikel Nummer	Plattenabm. L x B (mm)	λ <sub>D</sub> -Wert W/mK	Paket Platten/ Pack	Paket m <sup>2</sup> / Pack	Palette Pack/ Palette	Palette m <sup>2</sup> / Palette	Palette m <sup>3</sup> / Palette	Preis 2025 €/m <sup>3</sup> exkl. MwSt.
30	2144635	2.500 x 600	0,031	12	18,00	14	252,00	7,56	350,00
40	2144636	2.500 x 600	0,031	9	13,50	14	189,00	7,56	350,00
50	2144637	2.500 x 600	0,032	8	12,00	12	144,00	7,20	350,00
60	2144638	2.500 x 600	0,033	6	9,00	14	126,00	7,56	350,00
80	2144639	2.500 x 600	0,034	5	7,50	12	90,00	7,20	350,00
100	2144640	2.500 x 600	0,032	4	6,00	12	72,00	7,20	350,00

# Vorteile von URSA XPS

- URSA XPS wird mit einem hohen Anteil an Recyclingmaterial hergestellt und ausschließlich mit CO<sub>2</sub> geschäumt.
- URSA XPS ist frei von FCKW-, HFCKW und HFKW-haltigen Treibgasen und frei von HBCD-haltigen Brandschutzmitteln.
- URSA XPS ist nach dem Gebäuderückbau zu 100% recycelbar oder als Dämmstoff wiederverwendbar.

## CE Bezeichnungsschlüssel für XPS nach ÖNORM EN 13164

Die Anwendungsmöglichkeiten des Dämmstoffes ergeben sich aus den Angaben zu den Produkteigenschaften. Diese Eigenschaften sind in einem Bezeichnungsschlüssel dargestellt. Das nachstehende Beispiel zeigt den Bezeichnungsschlüssel für ein URSA XPS Produkt:

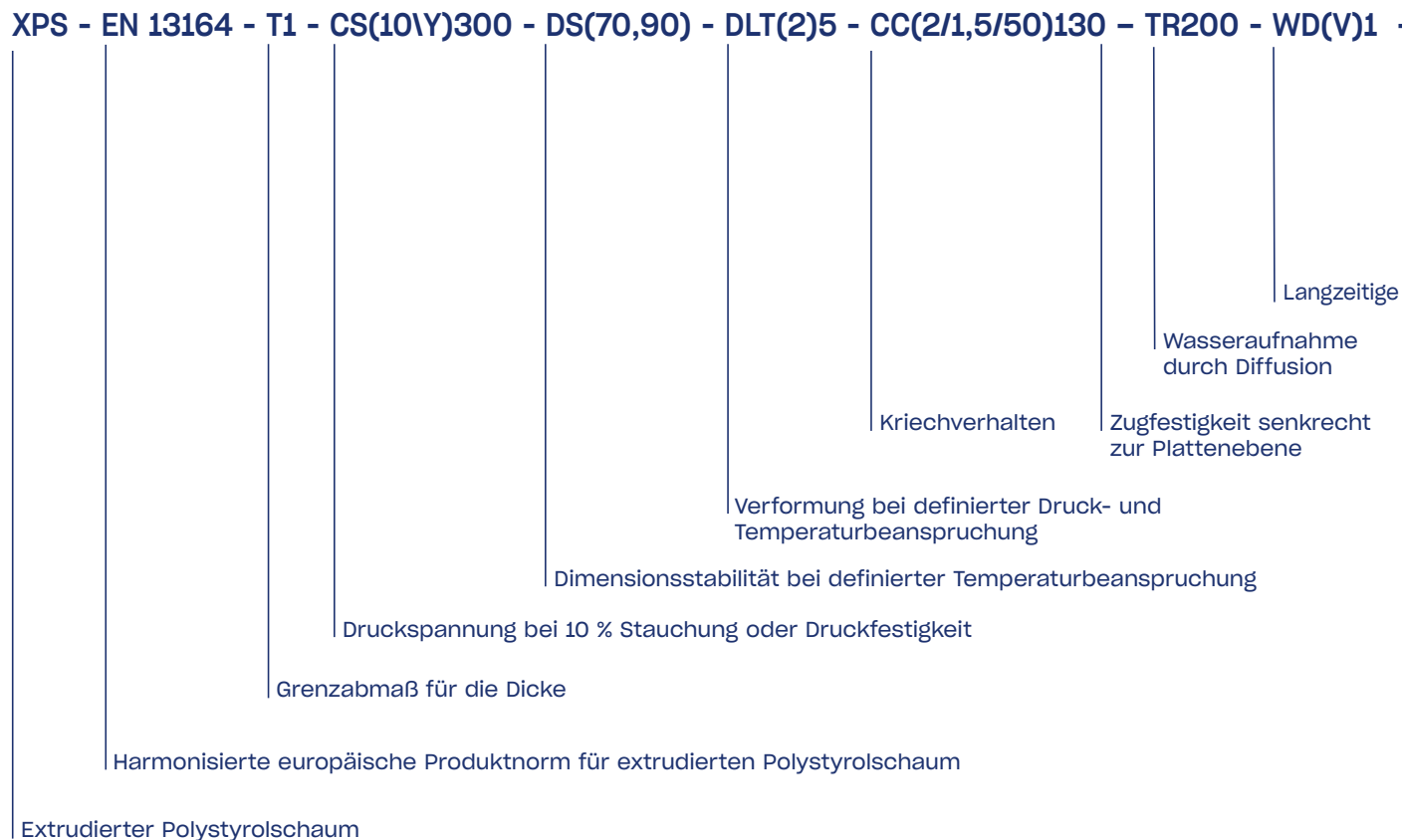





- WL(T)0,7 - FTCD1 - FTCI2 - MU150-SS200



Scherfestigkeit

Wasserdampfdurchlässigkeit

Widerstandsfähigkeit gegen  
Frost-Tau-Wechselbeanspruchung

Wasseraufnahme bei vollständigem Eintauchen

## Lagerung

Es wird empfohlen, das Produkt in einem geschlossenen, trockenen Raum zu lagern. URSA XPS Dämmplatten müssen bei Lagerung im Freien mit UV-undurchlässiger Kunststoff- folie vor direktem Sonnenlicht geschützt werden. Es wird davon abgeraten, dunkle oder schwarze Folie zu verwenden, da sich das Produkt über die Anwendungsgrenz- temperatur von +75 °C erwärmen könnte und die Leistungsfähigkeit des Materials beeinträchtigt würde.

### Vorteile der URSA XPS Verpackung:

- kompakt
- wetterfest
- UV-beständig
- Effiziente Palettierung
- Einfach stapelbar



## Gedämmte Lüftungskanäle aus Mineralwolle-Platten

Mit den URSA AIR Mineralwolle-Platten werden gedämmte Lüftungskanäle gemäß ÖNORMEN 13403 schnell und effizient in einem Arbeitsschritt hergestellt.

URSA AIR Lüftungskanäle zeichnen sich durch integrierten Wärmeschutz, optimalen Schallschutz, höchste Druckdichtheit und maximale Hygiene aus. Sie sind 80% leichter als vergleichbare Lüftungskanäle aus Metall und die diffusionsdichte Aluminiumkaschierung an der Außenseite verhindert Tauwasseranfall und Kondensatbildung. URSA AIR Lüftungskanäle werden als Zu- und Abluftkanäle von Lüftungs- und Klimaanlage im Innenbereich eingesetzt.

Für eine detaillierte Produktinformation und Preise wenden Sie sich bitte an Ihren Gebietsverkaufsleiter!

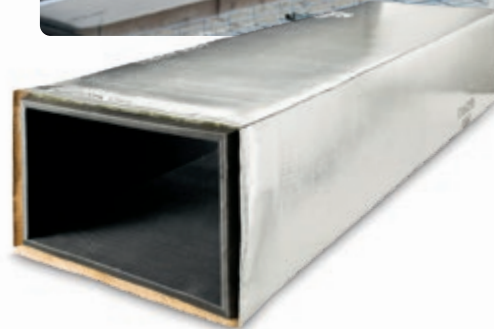

Gewinner des ISO AWARDS 2014



Perfekte Schalldämmung

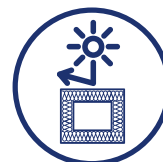

Optimaler Wärmeschutz

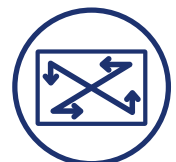

Perfektes Dichtheitsniveau



Baulicher Brandschutz



Maximale Hygiene



Einfache Verarbeitung

## URSA AIR Zero A2

Dämmplatten aus hoch verdichteter Mineralwolle mit verstärkter Aluminium-Kaschierung an der Außenseite und einem mikro-perforierten Mineralgewebe innenseitig, verstärkter Stufenfalz mit überlappender Aluminiumkaschierung.

**Bezeichnungsschlüssel:** MW-EN 14303-T5-MV1

### Eigenschaften

- Euroklasse: A2-s1, d0 (nicht brennbar)
- Hoch wärmedämmend durch Wärmeleitfähigkeit  $\lambda = 0,032 \text{ W/(m}\cdot\text{K)}$  bei 10°C
- Schalldämmend durch Schallabsorption im Lüftungskanal:  $\alpha_w = 0,55/0,8$  gemäß ÖNORM EN 13403
- Luftdichtheitsklasse C gemäß ÖNORM EN 13403 (entspricht Luftdichtheitsklasse D gemäß ÖNORM EN 1507)
- Hygienisch sicher gemäß AATCC100, ASTM E2149, JIS Z2801, ISO 20743, EN13403, VDI 6020
- Geeignet für nachhaltige Gebäudezertifikate wie LEED, BREEAM
- Ausgezeichnet mit dem Gütezeichen "Emissions Dans L'Air Intérieur label A" für höchste Innenraumluftqualität

### Anwendungsbereiche

- Nicht brennbare, schall- und wärme gedämmte, selbsttragende Luftleitungen gemäß ÖNORM EN 13403 für die ventilatorgestützte Lüftung in Wohngebäuden und Nicht-Wohngebäuden

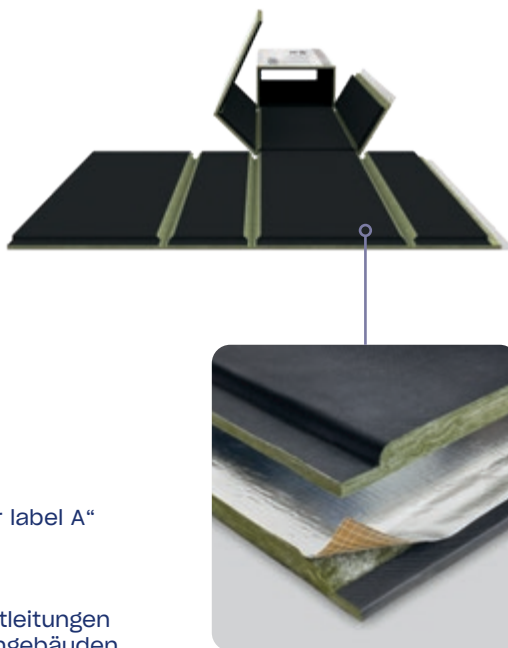

Dicke mm	Artikelnummer	Plattenabm. L x B (mm)	Paket Platten/ Pack	Paket m <sup>2</sup> / Pack	Palette Pack/ Palette	Palette m <sup>2</sup> / Palette	Preis 2025 €/m <sup>3</sup> exkl. MwSt.
25	2137575	3.000 x 1.200	6	21,60	7	151,20	20,40

## URSA AIR Alu-Tech2

Dämmplatten aus hoch verdichteter Mineralwolle mit verstärkter Aluminium-Kaschierung an der Außenseite und Innenseite, verstärkter Stufenfalz mit überlappender Aluminiumkaschierung.

**Bezeichnungsschlüssel:** MW-EN 14303-T5-MV1

### Eigenschaften

- Euroklasse: A2-s1, d0 (nicht brennbar)
- Hoch wärmedämmend durch Wärmeleitfähigkeit  $\lambda = 0,032 \text{ W/(m}\cdot\text{K)}$  bei 10°C
- Luftdichtheitsklasse C gemäß ÖNORM EN 13403 (entspricht Luftdichtheitsklasse D gemäß ÖNORM EN 1507)
- Hygienisch sicher gemäß AATCC100, ASTM E2149, JIS Z2801, ISO 20743, EN13403, VDI 6020
- Geeignet für nachhaltige Gebäudezertifikate wie LEED, BREEAM
- Ausgezeichnet mit dem Gütezeichen "Emissions Dans L'Air Intérieur label A" für höchste Innenraumluftqualität

### Anwendungsbereiche

- Nicht brennbare, schall- und wärme gedämmte, selbsttragende Luftleitungen gemäß ÖNORM EN 13403 für die ventilatorgestützte Lüftung in Wohngebäuden und Nicht-Wohngebäuden



Dicke mm	Artikelnummer	Plattenabm. L x B (mm)	Paket Platten/ Pack	Paket m <sup>2</sup> / Pack	Palette Pack/ Palette	Palette m <sup>2</sup> / Palette	Preis 2025 €/m <sup>3</sup> exkl. MwSt.
25	2141168	2.900 x 1.200	6	20,88	7	146,16	19,20

# URSA AIR Systemwerkzeuge

Mit den URSA AIR Systemwerkzeugen lassen sich alle notwendigen Formteile für die Lüftungsanlage einfach und schnell vor Ort aus den URSA AIR Zero A2 Mineralwolle-Platten herstellen.

## URSA AIR Toolbox

Koffer mit 3 Scheidewerkzeugen für die Verarbeitung von 25mm URSA AIR Mineralwolle-Platten



### Inhalt:

- **1 Stück Gehungshobel (rot)**

Zur Herstellung eines exakten 90°-Schnittes für Längskanten beim Bau von einfachen Lüftungskanälen in geraden Abschnitten



- **1 Stück Stufenhobel (blau)**

Zur Herstellung eines Stufenschnittes zum Schließen des Kanals oder zur Verbindung von Kanalteilen beim Bau von komplexen Lüftungskanälen (Bogen, T-Stücken, Abzweige)

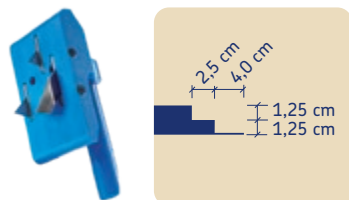

- **1 Stück Falzhobel (schwarz)**

Zur Herstellung von Innen- und Außenfalzen zum Verbinden der Kanalteile miteinander. Es entsteht ein Endloskanal.

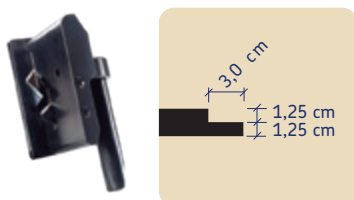

Schneidewerkzeug-Box	Artikelnummer	Stück/Karton	Anzahl
URSA AIR Tool Box*	7043025	1	1

\* auf Anfrage



## URSA AIR Knife

Das Messer dient zum sauberen Schneiden der Mineralwolle-Platten, zum Ablösen der Kaschierungen und zur Ausbildung von komplexen Formen. Klinglänge ca. 10 cm.



Ersatzklingen Schneidewerkzeug	Artikelnummer	Stück/Karton	Anzahl
URSA AIR Tool Blades*	7041324	1	1

\* auf Anfrage

Spezial Cutter Messer A	Artikelnummer	Stück/Karton	Anzahl
URSA AIR Knife*	7041357	12	1

\* auf Anfrage

## URSA AIR Schneidehilfe



Schneidehilfe	Artikelnummer	Stück/Karton	Anzahl
URSA AIR Cutting HELP*	7042593	1	1

\* auf Anfrage

## URSA AIR Aluminiumklebeband

Das Aluminiumklebeband dient zur dauerhaften Herstellung eines Kanalteils sowie zur Verbindung einzelner Kanalteile miteinander. Das Klebeband stellt die dauerhafte Luft- und Dampfdichtheit an den Verbindungsstellen her. Das Klebeband wird auch zur Reparatur von Schäden an der äußeren Aluminiumkaschierung eingesetzt.



Breite mm	Artikelnummer	Inhalt Ifm/Rolle	Inhalt Ifm/Karton	Rollen Karton	Kartons/ Palette
75*	7043075	50	900	18	40

\* auf Anfrage

## URSA AIR Flüssigklebstoff

Mit dem Kleb- und Dichtstoff werden die Schnittflächen der Dämmplatten und die Verbindungen der Kanalteile miteinander verklebt. Der Flüssigklebstoff wird auch für den Anschluss des Flansches und zum Einkleben von Einbauteilen z. B. Tellerventilen verwendet.



Verpackung	Artikelnummer	Inhalt ml	Inhalt l/Karton	Stück/ Karton	Kartons/ Palette
Schlauchbeutel*	7042156	600	6,6	11	40

\* auf Anfrage

## URSA AIR Profile und Zubehör

Der URSA AIR Anschlussflansch stellt die Verbindung zu Standardkomponenten wie z.B. Brandschutzklappen oder Lüftungsgeräten her. Der Flansch besteht aus einem speziell auf die URSA AIR Dämmplatten abgestimmten Rahmenprofil sowie standardisierten Eckwinkeln und Schraubklemmen.

Das URSA AIR Verstärkungsprofil wird in Abhängigkeit der Kanalgröße und des Kanaldruckes eingesetzt. Es kann gleichzeitig zur Abhängung des Kanals genutzt werden.



URSA AIR	Artikelnummer	Verpackung	Länge mm	Stück/ Bund	Ifm/ Bund	Bund/ Palette
Anschlussprofil KF 30*	7042093	Bund Profile	3.000	10	30	20
Verstärkungsprofil 50 mm*	7042687	Bund Profile	3.000	50	150	-

  

URSA AIR	Artikelnummer	Verpackung	Stück/ Karton	Kartons/ Palette
Eckwinkel KF 20*	7042116	Karton	50	160
Schraubklemme CD*	7042117	Karton	50	160

\* auf Anfrage

## Formteile

Die Lüftungskanäle werden vor Ort aus den URSA AIR Dämmplatten hergestellt. Es können zahlreiche Kanalabmaße und -formen realisiert und damit die Lüftungsleitungen flexibel an die Baustellenbedingungen angepasst werden. Auf Anfrage bieten wir auch vorkonfektionierte Platten an. URSA bietet Schulungen für die Herstellung von URSA AIR Lüftungskanälen an. Gern zeigen und erklären wir Ihnen die Herstellung von Kanalteilen und unterstützen Sie bei der Realisierung Ihrer Objekte. Für weitere Hinweise oder Anleitungen kontaktieren Sie bitte Ihren zuständigen Gebietsverkaufsleiter.

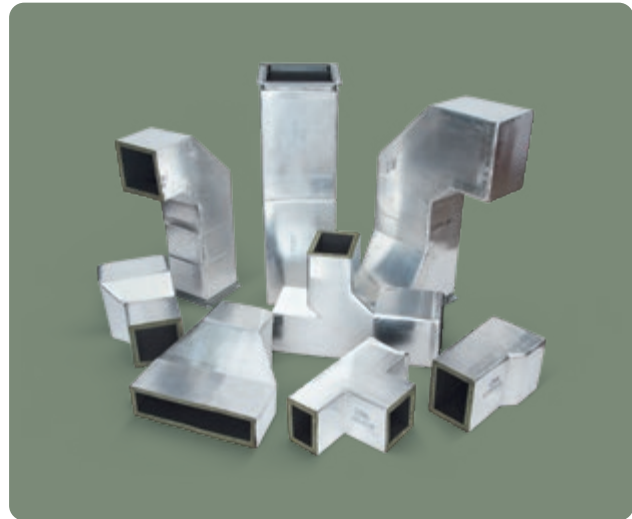

## Herstellung

URSA AIR Dämmplatten werden vor Ort mit den URSA AIR Schneidwerkzeugen zugeschnitten und zu einem Kanal zusammengebaut. Die zu schließenden Kanalseitenwände werden in einem zweiten Arbeitsgang mit einem Tacker mechanisch fixiert und anschließend mit dem Aluminiumklebeband dauerhaft luft- und dampfdicht miteinander verklebt.

Es kann ein gerader Kanal mit einem inneren Umfang von max. 2,75 m aus der 3 m langen Mineralwolle-Platte hergestellt werden. Sind gerade Kanäle mit größeren Querschnitten erforderlich, müssen diese aus mehreren Plattenteilen (zwei-, drei- oder vierteilig) zusammengesetzt werden (siehe Handbuch). In beiden Fällen entstehen 1,20 m lange, selbsttragende Kanalteile, die miteinander verbunden einen gedämmten Endloskanal ergeben.

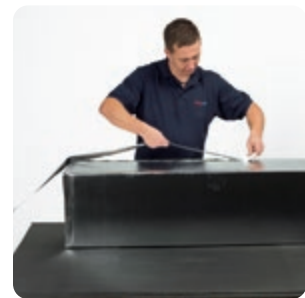
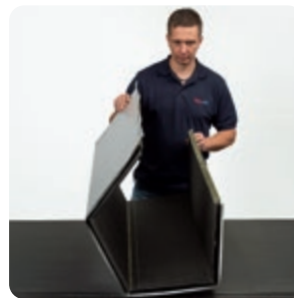
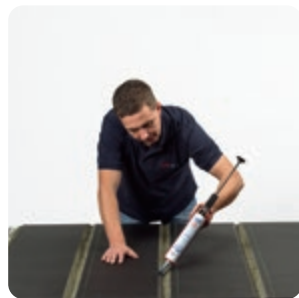
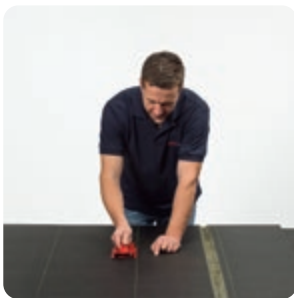

Technische Daten		AIR Zero A2	Einheit	Norm
Brandverhalten Euro-Klasse		nicht brennbar A2-s1,d0		EN 13501-1
Glimmverhalten	Baustoff	glimmt nicht		DIN 4102-1
Wärmeleitfähigkeit	Lambda ( $\lambda_{90/90}$ )	10°C	0,032	W/(m · K)
		24°C	0,034	W/(m · K)
		40°C	0,036	W/(m · K)
		60°C	0,038	W/(m · K)
Dickentoleranzklasse		T5		EN 14303
Wasserdampfdiffusion	Wasserdampf-Diffusionswiderstand (MV1) Wasserdampf-Diffusionswiderstandszahl ( $\mu$ ) Wasserdampf-Diffusionsdurchlasswiderstand (Z)	100 (Kaschierung) 1 (Mineralwolle) > 148,15	m m <sup>2</sup> · h · Pa/mg	EN 12087 EN 12087 EN 12086
Akustikverhalten	Bewertete Schallabsorption ( $\alpha_w$ ) des Lüftungskanals	0,55 an Decke 0,80 abgehängt		EN 13403 EN 13403
Anwendungsgrenztemperatur	max. Lufttemperatur im Inneren	90	°C	EN 13403
Dichtheitsklasse		Klasse C Klasse D		ÖNORM EN 13403 ÖNORM EN 1507
Luftfeuchtigkeit	max. zul. rel. Luftfeuchte	80	%	
Rauheit	Rohrreibungszahl $\lambda$	0,0195		
Flächengewicht		ca. 2,0	kg/m <sup>2</sup>	

# URSA Produkte - In drei Schritten am Lieferort

Die URSA Service Policy ist eine Richtlinie für die Zusammenarbeit mit unseren Geschäftspartnern. Sie gilt für URSA Einblasdämmung, URSA Glas- und Mineralwolle, URSA XPS, URSA SECO und andere Dienstleistungen der URSA Dämmsysteme Austria GmbH, die in Österreich verkauft werden.

## Schritt 1: Bestellung

Standardprodukte oder Lagerware	Produkte auf Anfrage	Sonderprodukte
<p>Alle vor 10.00 Uhr eines Arbeitstages erfassten Aufträge können innerhalb von 3 Werktagen ausgeliefert werden.</p> <p>Die nach 10.00 Uhr erfassten Aufträge können innerhalb von 4 Werktagen ausgeliefert werden.</p> <p>Bestellungen werden nur in schriftlicher Form und in vollen Paletteneinheiten angenommen. Für die Lieferung von nicht palettierter Ware und Anbruchpaletten berechnen wir einen Kommissionierzuschlag von € 15,- je angebrochener Palette. Werden Auslastungsspitzen erreicht, können generell Lieferzeiten entstehen.</p>	<p>Unser Kundenservice überprüft gern die Liefermöglichkeiten für Produkte auf Anfrage und Sonderprodukte. Wir bemühen uns, Ihre Anfrage innerhalb von 24 Stunden zu beantworten.</p>	

## Schritt 2: Auftragsbestätigung

Standardprodukte oder Lagerware	Produkte auf Anfrage	Sonderprodukte
<p>Jeder Auftrag wird schriftlich bestätigt.</p> <p><b>Änderungen</b></p> <ul style="list-style-type: none"> <li>• Änderungen sind 5 Werktage vor dem Liefertag möglich</li> <li>• nach diesem Zeitpunkt sind keine Änderungen möglich             <ul style="list-style-type: none"> <li>• eine Änderung pro Auftrag ist kostenlos.</li> <li>• Jede weitere Änderung: € 40,-</li> </ul> </li> </ul> <p><b>Stornierungen</b></p> <ul style="list-style-type: none"> <li>• Stornierungen sind bis 5 Werktage vor dem Liefertag möglich und kostenlos</li> <li>• Nach diesem Zeitpunkt sind keine Stornierungen möglich</li> </ul>	<p>Jeder Auftrag wird schriftlich bestätigt. Kostenlose Änderungen und Stornierungen sind bei Produkten auf Anfrage und bei Sonderprodukten nicht möglich. Eine Einlagerung der Sonderprodukte erfolgt max. 1 Monat lang kostenlos im Werk. Danach werden Lagerkosten von € 20,- pro Palette und pro Monat verrechnet, die Ware kostenpflichtigvernichtet oder ausgeliefert.</p>	



## Kundenservice

Unser Kundencenter berät Sie gerne

Montag bis Donnerstag  
8.00 bis 17.00 Uhr und

Freitag 8.00 bis 14.00 Uhr  
unter (0)1 86 55 766-41 und -42.

Bitte senden Sie Ihre Bestellung an  
bestellung.ursa.at@etexgroup.com!

## Schritt 3: Lieferung

Anlieferung	Entladung	Reklamation
<p>Die Anlieferung der Ware erfolgt an dem in der Auftragsbestätigung genannten Tag in der Zeit zwischen 7.00 und 18.00 Uhr.</p> <p>Die Anlieferung erfolgt immer mit Hängerzug. Sollte dies nicht möglich sein (Baustellen), muss URSA vorab darüber informiert werden. Andernfalls trägt das auftraggebende Unternehmen eventuell anfallende Mehrkosten.</p> <p>Bei Bedarf einer pünktlichen Lieferung verrechnen wir zusätzlich € 120,- pro Lieferung exkl. MwSt. Unter pünktlicher Lieferung ist ein Zeitfenster von plus/minus einer Stunde zu verstehen.</p>	<p>Die Fahrzeuge müssen innerhalb von 60 Minuten am Lieferort entladen werden. Zusätzliche Stehzeiten werden mit € 30,- pro Viertelstunde dem Auftraggeber in Rechnung gestellt.</p> <p>Die Entladung muss vom Auftraggeber organisiert sein. Wenn der Fahrer die Ware manuell frei Bordsteinkante abladen muss, werden die Kosten von € 20,- pro Palette in Rechnung gestellt.</p> <p>Folgende Entlademöglichkeiten kann Ihnen URSA gegen Aufpreis zur Verfügung stellen:</p> <ul style="list-style-type: none"><li>• LKW mit Kranentladung: auf Anfrage Hier ist zusätzlich zu der regulären Lieferzeit mit 3 Arbeitstagen zu rechnen.</li><li>• Lieferung mit Zugfahrzeug: € 70,- pro Lieferung exkl. MwSt.</li><li>• Lieferung mit Edschaverdeck: auf Anfrage</li><li>• Ladebordwand: € 100,- Hier ist zusätzlich zu der regulären Lieferzeit mit 3 Arbeitstagen zurechnen.</li></ul>	<p>Reklamationen bezüglich Menge und/oder Transport sind bei Lieferung auf dem Lieferschein zu vermerken und vom Fahrer oder FahrerIn zu quittieren. Nachträgliche Meldungen können nicht anerkannt werden.</p>

## Rücknahme von Waren

Als Bearbeitungsgebühr werden 25% des Warenwertes aber mindestens € 100,- und die Frachtkosten verrechnet, vorausgesetzt die Ware ist in Ordnung.



## Verfügbarkeiten

Standardprodukte oder Lagerware	Produkte auf Anfrage	Sonderprodukte
<p>Standardprodukte sind bei normalen Marktverhältnissen zu unseren Standardlieferzeiten verfügbar.</p> <p><b>Mindestabnahmemengen:</b></p> <p><b>URSA Glas- und Mineralwolle, URSA XPS und URSA Einblasdämmung</b> 6 vollständige Paletten</p> <ul style="list-style-type: none"> <li>· bei 4-5 Paletten: € 100,- Mindermengenzuschlag</li> <li>· bei 2-3 Paletten: € 150,- Mindermengenzuschlag</li> <li>· weniger als 2 Paletten: Preis auf Anfrage</li> </ul> <p><b>Dämmstoffhalter und-teller</b> 1 Karton</p> <p><b>URSA SECO</b> 2 Paletten oder als Beiladung zu URSA Glas- und Mineralwolle</p> <ul style="list-style-type: none"> <li>· weniger als 2 Paletten: Preis auf Anfrage</li> </ul>	<p>Diese Produkte sind in der Preisliste mit „* auf Anfrage“ gekennzeichnet und werden nur bei schriftlicher Bestellung produziert. Der Liefertermin weicht von Standardprodukten ab.</p> <p>Für Produkte auf Anfrage sind Mindestabnahmemengen in vollen Paletten erforderlich. Bei Produkten auf Anfrage kann produktionstechnisch bedingt eine Übermenge bis zu einer zusätzlichen Palette vorkommen. Sollte der Kunde auf diese Mehrlieferung verzichten, wird ein Aufschlag in der Höhe von 15% des Auftragswertes fällig, da diese Erzeugnisse vernichtet werden müssen.</p>	<p>Für Sonderprodukte ist eine Mindestabnahmemenge von 10 vollständigen Paletten erforderlich.</p> <p>Bitte kontaktieren Sie Ihren Gebietsverkaufsleiter diesbezüglich. Bei Sonderprodukten kann produktionstechnisch bedingt eine Übermenge bis zu einer zusätzlichen Palette vorkommen. Sollte der Kunde auf diese Mehrlieferung verzichten, wird ein Aufschlag in der Höhe von 15% des Auftragswertes fällig, da diese Erzeugnisse vernichtet werden müssen.</p> <p>Bei Sonderzuschnitten werden 10% auf den Netto-Preis zusätzlich verrechnet.</p>



## Sattelschlepper



Die Gesamtlänge des Fahrzeuges beträgt 16,5 m. Die Innenlänge des Fahrzeuges beträgt ca. 13,5 m.

### Mögliche Liefereinheiten in Paletten (ca.):\*

- URSA XPS: ca. 20 Paletten

## Hängerzug

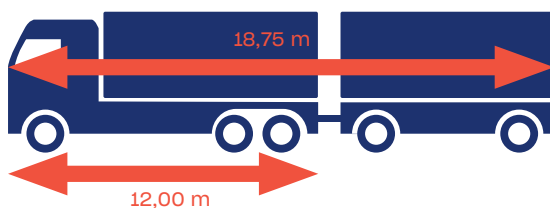

Die meisten Lieferungen erfolgen mit einem Hängerzug. Die maximale Länge der Einzel-fahrzeuge (ohne Anhänger) beträgt 12 m.

### Mögliche Liefereinheiten in Paletten (ca.):\*

- URSA GLASSWOOL und URSA PUREONE PureFloc: ca. 20 Paletten
- URSA ReFloc Einblasdämmung: ca. 34 Paletten
- URSA XPS: ca. 24 Paletten

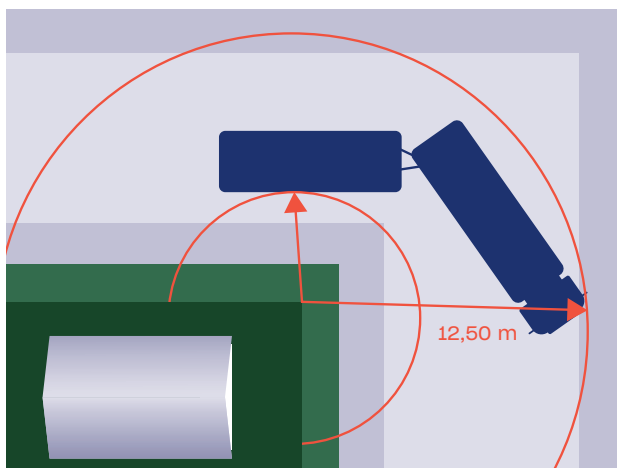

### Wendekreis

Bitte beachten Sie den erforderlichen Platzbedarf für die Transportfahrzeuge. Bei der Zufahrt zur Abladestelle benötigen diese genug Raum, um zu wenden und zu rangieren.

### Durchfahrt

Bitte beachten Sie die Durchfahrtsmaße für Transportfahrzeuge:  
mind. 3,50 m Breite  
mind. 4,20 m Höhe

# Allgemeine Geschäftsbedingungen der URSA Dämmsysteme Austria GmbH

## I. Allgemeines:

Alle Angebote, rechtsgeschäftliche Erklärungen, Vertragsabschlüsse und Lieferungen erfolgen ausschließlich aufgrund der nachstehenden Allgemeinen Geschäftsbedingungen der URSA Dämmsysteme Austria GmbH (AGB), welche einen integrierenden Bestandteil jedes mit URSA Dämmsysteme Austria GmbH geschlossenen Vertragsverhältnisses bilden. Mit Bestellung akzeptiert die Kundin oder der Kunde die AGB. Darüber hinaus gelten diese AGB ebenfalls für nach Vertragsabschluss erteilte Zusatz- und Änderungsaufträge. Unsere Bedingungen finden auch dann Anwendung, wenn die Kundin oder der Kunde sie aus einer früheren Geschäftsverbindung kannte oder kennen musste. Abweichungen von den AGB bedürfen der Schriftform, ebenso das Abgehen von diesem Formerfordernis. Mündliche Nebenabreden sowie Allgemeine Geschäftsbedingungen der jeweiligen Vertragspartner sind nicht verbindlich, sofern URSA Dämmsysteme Austria GmbH diese nicht ausdrücklich schriftlich bestätigt hat. Auf Verbrauchergeschäfte im Sinne des Konsumentenschutzgesetzes BGBl 140/1979, zuletzt geändert durch BGBl I Nr. 185/1999, sind die Allgemeinen Geschäftsbedingungen nicht anzuwenden. Die URSA Dämmsysteme Austria GmbH erklärt hiermit, dass sie sämtliche gelieferte Verpackungen bis auf Widerruf zur Gänze über die Lizenznummer 2624 bei dem gemäß Verpackungsordnung anerkannten Sammel- und Verwertungssystem Bonus Holsystem für Verpackungen GmbH entpflichtet hat bzw. komplett durch Vorlieferanten entpflichtet wurden.

## II. Beratung:

Für Planungs-, Beratungs-, Verarbeitungshinweise usw. haften wir nur, soweit wir sie über schriftliche Anfrage des Käufers, bezogen auf ein bestimmtes, uns bekanntes Bauvorhaben, ebenfalls schriftlich und verbindlich erteilt haben.

## III. Angebot und Abschluss:

Der Auftrag mit URSA Dämmsysteme Austria GmbH kommt zustande, sobald der vom Vertragspartner erteilte Auftrag von URSA Dämmsysteme Austria GmbH schriftlich angenommen bzw. bestätigt wurde. Alle Angebote von URSA Dämmsysteme Austria GmbH sind stets freibleibend. Außendienstmitarbeiter sind grundsätzlich nur zur Vermittlung von Aufträgen befugt. Ein Auftrag gilt erst als angenommen, wenn er von der URSA Dämmsysteme Austria GmbH schriftlich bestätigt wird oder wenn die Ware ausgeliefert ist. Individuelle Vertragsabreden, insbesondere bestimmte Eigenschaftszusicherung oder Verwendungsempfehlung, Angaben über Lieferfristen, Rabatte sowie etwaige Kulanzabsprachen bedürfen zur Rechtswirksamkeit der ausdrücklichen schriftlichen Bestätigung der URSA Dämmsysteme Austria GmbH.

## IV. Preis- und Zahlungsbedingungen:

Unsere Preise für Lieferungen gelten, wenn nicht ausdrücklich etwas anderes vereinbart ist, „ab Auslieferungsstelle“ („ex works“, Incoterms 2020) ausschließlich Umsatzsteuer (Mehrwertsteuer), die gesondert berechnet wird. Sämtliche Preise verstehen sich in Euro. Rechnungen sind innerhalb von 30 Tagen ab Rechnungsdatum ohne Abzug zu bezahlen. Rechnungen werden ausschließlich elektronisch versendet. Skonto wird nur nach besonderer Vereinbarung gewährt und ist aus dem Rechnungswert ab Lieferwerk zu ermitteln. Zahlungen sind erst bewirkt, wenn URSA Dämmsysteme Austria GmbH endgültig über den Betrag verfügen kann. Diskont- und Wechselspesen gehen in jedem Falle zu

Lasten unseres auftraggebenden Unternehmens. Eingehende Zahlungen werden nach unserer Wahl zum Ausgleich der ältesten oder der am geringsten gesicherten Verbindlichkeiten verwendet. Zulässige Teillieferungen werden sofort berechnet und sind jede für sich zur Bezahlung fällig, unabhängig von der Beendigung der Gesamtlieferung. Anzahlungen bei Abschlüssen werden mangels anderer schriftlicher Vereinbarung auf die jeweils ältesten Teillieferungen verrechnet. Bei Zahlungsverzug und insbesondere bei gerichtlicher Betreuung werden alle Rechnungen sofort zur Zahlung fällig. Ferner entfallen etwa bewilligte Rabatte. Gleiches gilt, wenn über das Vermögen des Vertragspartners ein Insolvenzverfahren eröffnet wird. Eine Aufrechnung mit Gegenforderungen ist nur zulässig, wenn es sich um rechtskräftig festgestellte, unbestrittene oder von der URSA Dämmsysteme Austria GmbH anerkannte Gegenforderungen handelt. Bei der Verzögerung der Zahlung von Geldforderungen werden gesetzliche Verzugszinsen von 9,2 Prozentpunkte über dem Basiszinssatz gemäß § 456 Unternehmensgesetzbuch (UGB) berechnet. Dabei ist der Basiszinssatz, der am ersten Kalendertag eines Halbjahres gilt, für das jeweilige Halbjahr maßgebend. Zusätzlich werden Mahnspesen in der Höhe von EUR 40.- pro Mahnung verrechnet. Verzögerungen gehen nicht zu unseren Lasten, wenn der Vertragspartner seinen Mitwirkungspflichten nicht oder nicht rechtzeitig nachkommt, insbesondere wenn er für behördliche Genehmigungen, Ausführungspläne, Unterlagen zur Spezifikation des Vertragsgegenstandes, Klärung sämtlicher rechtlicher Einzelheiten und Anzahlungen zu sorgen hat. Werden nach Vertragsschluss Umstände bekannt, nach denen der Zahlungsanspruch durch die mangelnde Leistungsfähigkeit des Vertragspartners gefährdet ist, wie z.B. Zahlungsverzug und -einstellung, Antrag auf Eröffnung eines Insolvenzverfahrens, ungünstige Auskünfte durch Bank- und Kreditinstitute oder Kreditversicherer, sind wir berechtigt, nach unserer Wahl entweder Zug-um-Zug Leistung gegen Auslieferung oder Sicherheit binnen einer angemessenen Frist zu verlangen. Kommt der Vertragspartner diesem Verlangen nicht nach, so sind wir vorbehaltlich weiterer gesetzlicher Rechte berechtigt, vom Vertrag zurückzutreten.

## V. Eigentumsvorbehalt:

Der Vertragsgegenstand bleibt bis zur völligen Bezahlung sämtlicher Forderungen aus der Geschäftsverbindung mit dem Vertragspartner unser Eigentum. Im Fall der Weiterveräußerung der im Eigentum der URSA Dämmsysteme Austria GmbH stehenden Waren oder bei Auslieferung des Vorbehaltseigentums an einen Dritten, gleich in welchem Wert oder Zustand, oder bei Einbau bietet der Vertragspartner schon jetzt bis zur völligen Tilgung aller Forderungen der URSA Dämmsysteme Austria GmbH die ihm aus der Veräußerung, Auslieferung oder dem Einbau entstehenden Forderungen gegen seinen Abnehmer mit allen Nebenrechten einschließlich der ihm hieraus gegebenenfalls entstehenden Schadenersatzansprüche in Höhe der offenen Forderungen an die URSA Dämmsysteme Austria GmbH an. Zur Einziehung dieser Forderung bleibt der Kunde oder die Kundin auch nach der Abtretung ermächtigt. Die URSA Dämmsysteme Austria GmbH ist jedoch befugt, die Forderung selbst einzuziehen, wenn der Kunde oder die Kundin den Zahlungsverpflichtungen aus den vereinnahmten Erlösen nicht mehr nachkommt, in Zahlungsverzug gerät, oder einen Antrag auf Eröffnung eines Insolvenzverfahrens gestellt hat oder gestellt wurde oder Zahlungseinstellung vorliegt.

## **VI. Produkte auf Anfrage:**

Bei Produkten auf Anfrage (in der Preisliste durch \* gekennzeichnet), die speziell für den Kunden hergestellt werden, kann produktstechnisch bedingt eine Übermenge bis zu einer zusätzlichen Palette vorkommen. Sollte der Kunde auf diese Mehrlieferung verzichten, wird ein Aufschlag in der Höhe von 15% des Auftragswertes fällig, da diese Erzeugnisse vernichtet werden müssen.

Die Mindestbestellmenge für Produkte auf Anfrage ist artikelabhängig und wird daher gesondert bekannt gegeben.

## **VII. Haftung:**

Schadenersatzansprüche stehen dem Vertragspartner nur zu, wenn der beim Vertragspartner eingetretene Schaden auf Vorsatz oder grober Fahrlässigkeit beruht. Dies gilt nicht im Falle von Personenschäden (Schäden an Leben und Gesundheit). Kommt der Vertragspartner in Annahmeverzug oder verletzt er sonstige Mitwirkungspflichten geht die Gefahr eines zufälligen Untergangs oder einer zufälligen Verschlechterung der Kaufsache ab dem Zeitpunkt auf den Vertragspartner über, ab dem dieser in Annahmeverzug gerät. Ist Abholung vereinbart und erfolgt diese nicht innerhalb von 8 Tagen nach dem vereinbarten Termin, so erfolgt der Versand durch uns mittels einer uns günstig erscheinenden Versandart auf Rechnung des Vertragspartners. Die Gefahr geht auf den Vertragspartner mit der Übergabe des Vertragsgegenstandes an den Vertragspartner, den ersten Frachtführer oder Spediteur über.

## **VIII. Lieferzeit, Lieferung und Rückverpflichtung:**

Die angegebene Lieferzeit ist stets unverbindlich. Eine Haftung hierfür können wir nicht übernehmen. Bei teilbaren Lieferungen und Teillieferungen ist die URSA Dämmsysteme Austria GmbH auch zu vorzeitiger Lieferung berechtigt. Lieferfristen beginnen mit dem Zugang unserer Auftragsbestätigung. Sie sind auch mit der Bekanntgabe der Versandbereitschaft eingehalten, wenn die Ware ohne unser Verschulden nicht rechtzeitig versandt werden kann. Der Käufer ist zugleich mit der Mitteilung der Versandbereitschaft zur Annahme verpflichtet. Bei Annahmeverzug sind wir berechtigt die gegenständlichen Waren auf Kosten und Gefahr des Käufers einzulagern, zu verrechnen und den Kaufpreis gemäß der Vereinbarung fällig zu stellen oder vom Vertrag unter Setzung einer Nachfrist zurückzutreten und folglich die Ware anderwärtig zu veräußern. Lieferverzögerungen aufgrund höherer Gewalt oder aufgrund unvorhersehbarer und nicht durch uns zu vertretender Umstände, wie Betriebsstörungen, Streiks, Ausspernung, Mangel an Transportmitteln, Rohstoffbeschaffungsschwierigkeiten, behördliche Anordnungen, nicht rechtzeitige Belieferung durch unseren Lieferanten, führen nicht zu Verzug durch die URSA Dämmsysteme Austria GmbH. Eine vereinbarte Lieferfrist verlängert sich um die Dauer der Behinderung. Dauert die Behinderung länger als einen Monat, so sind wir und der Besteller nach Ablauf einer angemessenen Nachfrist berechtigt, hinsichtlich des noch nicht erfüllten Teiles vom Vertrag zurückzutreten, gleichzeitig wird jedoch in diesem Fall wechselseitig auf die Geltendmachung allfälliger Schadenersatz oder Verdienstentgeltansprüche verzichtet. Der Vertragspartner kann erst dann eine angemessene Nachfrist zur Lieferung setzen, wenn der vereinbarte Liefertermin um mehr als 2 Wochen überschritten ist. Sollten jedoch Stehzeit- und Bearbeitungsgebühren gefordert werden, werden diese maximal bis zur Höhe der Lieferkosten der betroffenen Lieferung ersetzt, sofern berechtigt. Wenn der Fahrer die Ware manuell frei Bordsteinkante abladen muss, werden die Kosten

von € 20,- pro Palette in Rechnung gestellt. Es obliegt dem Empfänger, die Vollständigkeit der Lieferung und eventuelle Transportschäden sofort beim Empfang der Ware festzustellen und bei der Bahn oder dem Transportunternehmen zur Prüfung anzumelden.

## **IX. Mängelrügen:**

Mängelrügen aller Art sind bei sonstiger Verwirkung jeglicher Gewährleistung und Schadenersatzansprüche unverzüglich, spätestens jedoch innerhalb einer Frist von 8 Kalendertagen nach Empfang der Ware bzw. Hervorkommen eines Schadens, schriftlich und auf unseren Wunsch unter Beifügung von Proben an uns zu richten; sie sind zu begründen und haben grundsätzlich vor Verwendung oder Verarbeitung der gerügten Ware zu geschehen, da andernfalls die Ware als angenommen gilt und die Beanstandungen von uns als unzulässig zurückgewiesen werden können. Mängelansprüche bestehen nicht, sofern nur unerhebliche Abweichungen von der Beschaffenheit oder nur eine unerhebliche Beeinträchtigung der Brauchbarkeit vorliegen. Handelsübliche und/oder herstellungstechnisch bedingte Abweichungen in Abmessung und Material berechtigen nicht zur Beanstandung des Vertragsgegenstandes. Für Toleranzen gelten, soweit vorhanden, EN-Normen. Mehr und Minderlieferungen in Menge und Stückzahl sind bis zu 5% zulässig; sie berechtigen nicht zu Mängelrügen. Keine Mängelansprüche bestehen für Sonderanfertigungen nach Angaben, Berechnungen oder Konstruktionsunterlagen unseres Kunden oder unserer Kundin, soweit Mängel auf seinen Angaben beruhen. Wir leisten keine Gewähr für unsachgemäße Verwendung und Behandlung des Vertragsgegenstandes. Mängelansprüche entfallen weiter bei Beschädigung oder Vernichtung des Vertragsgegenstandes durch unsachgemäße Behandlung oder Lagerung nach Gefahrübergang. Bei Verstößen gegen die von uns zum Vertragsinhalt gemachten Hinweise oder Richtlinien entfallen die Mängelansprüche, soweit die Mängel hierauf zurückzuführen sind. Weitere Ansprüche, insbesondere auf Kosten und Schadenersatz jeder Art, sind für den Fall leichter Fahrlässigkeit ausgeschlossen. Im Übrigen sind Schadenersatzansprüche und Aufwendungsersatzansprüche der Auftraggebenden, gleich aus welchen Rechtsgründen, insbesondere wegen Verletzung von Pflichten aus dem Schuldverhältnis und aus unerlaubter Handlung auf grobe Fahrlässigkeit eingeschränkt. Das Vorliegen grober Fahrlässigkeit hat der Geschädigte zu beweisen. Ebenso ist die Haftung für Mangelfolgeschäden, soweit diese vorhersehbar sind und uns nur leichte Fahrlässigkeit zur Last fällt, ausgeschlossen. Die von der Mängelrüge erfassten Waren sind vom Besteller bis zur endgültigen Klärung sachgemäß und trocken aufzubewahren. Soweit unsere Haftung ausgeschlossen oder beschränkt ist, gilt dies auch für die persönliche Haftung unserer Angestellten, Arbeitnehmer, Mitarbeiter, Vertreter und Erfüllungsgehilfen. Auf die Geltendmachung eines Zurückbehaltungsrechtes sowie auf die Aufrechnung mit Gegenansprüchen aus dem Lieferungsvertrag oder aus anderen Rechtsverhältnissen verzichtet der Kunde oder die Kundin ausdrücklich. Bei nicht fristgerechter bzw. nicht berechtigter Beanstandung sind uns die dadurch entstehenden Kosten, gegebenenfalls einschl. Anfahrtskosten, zu ersetzen (Stundensatz für Einsatz Verkauf und Technik € 80,-, Laborkosten gemäß Rechnung, Anfahrtskosten je km € 0,42, jeweils zuzüglich der gesetzlichen Mehrwertsteuer).

#### **X. Datenverarbeitung:**

Die URSA Dämmsysteme Austria GmbH ist berechtigt, die auf Grund der Geschäftsbeziehungen vom Vertragspartner erhaltenen Daten gemäß den Bestimmungen des Datenschutzgesetzes zu verarbeiten, insbesondere auch dem Kreditversicherer die für die Kreditversicherung erforderlichen Daten zu übermitteln.

#### **XI. Unwirksamkeit:**

Sollte eine der vorstehenden Bedingungen unwirksam sein, so wird die Wirksamkeit der anderen Bestimmungen und des Vertrages im Übrigen hiervon nicht berührt. Etwa unwirksam werden Bestimmungen, wenn sie durch Neuregelungen, die den gleichen wirtschaftlichen Erfolg als Ziel haben, ersetzt werden. Soweit Bestimmungen nicht Vertragsbestandteil geworden sind, richtet sich der Inhalt des Vertrages dann insoweit nach den gesetzlichen Vorschriften.

#### **XII. Erfüllungsort und Gerichtsstand:**

Erfüllung- und Zahlungsort ist Sitz der URSA Dämmsysteme Austria GmbH. Die Rechtsbeziehungen zwischen den Parteien richten sich ausschließlich nach österreichischem Recht unter Ausschluss des UN-Kaufrechtsübereinkommens. Gerichtsstand auch für alle künftigen Ansprüche aus dem Geschäft einschließlich solcher aus Wechsel, Schecks und anderer Urkunden, ist das die Handelsgerichtsbarkeit ausübende Gericht in Mödling.

#### **Kriterien für URSA Glas- und Mineralwolle-Kunden:**

- Eine Mindestjahresmenge von 6.000 m<sup>3</sup> mit URSA Produkten
- Ständige Lagerhaltung von URSA Produkten
- Teilnahme an von URSA geführten, regelmäßigen Schulungen zu unseren Produkten und Services
- Geprüfte Bonität



FMI-Fachvereinigung  
Mineralwolleindustrie



Österreichische  
Fachvereinigung Polystyrol-Extruderschäum



PASSIVHAUS  
Austria



Die technischen Informationen geben unseren derzeitigen Kenntnisstand und unsere Erfahrungen wieder. Die beschriebenen Einsatzbereiche können besondere Verhältnisse des Einzelfalles nicht berücksichtigen und erfolgen daher ohne Haftung. Bitte berücksichtigen Sie den jeweiligen Stand der Technik sowie die Regeln des Fachs. Preise sind unverbindlich empfohlene Verkaufspreise. Preise sind keine Jahrespreise. Irrtümer, technische Änderungen und Druckfehler vorbehalten.  
Datenschutzerklärung Informationen zum Datenschutz und zur Verarbeitung Ihrer Daten finden Sie auf unserer Website [www.ursa.at](http://www.ursa.at).  
Stand Januar 2025



**URSA Dämmsysteme Austria GmbH**

Brunner Gasse 2 / Top 9  
2380 Perchtoldsdorf, Austria

Tel.: +43 (0)1 865 5766-0

[office.ursa.at@etexgroup.com](mailto:office.ursa.at@etexgroup.com)  
[bestellung.ursa.at@etexgroup.com](mailto:bestellung.ursa.at@etexgroup.com)  
[www.ursa.at](http://www.ursa.at)